





Tulikivi-tulisija voidaan liittää usean tulisijan yhteiseen hormiin. Tulisijan asennuksen, käytön, nuohouksen ja käytettävän polttoaineen suhteen on aina noudatettava kansallisia, alueellisia ja paikallisia määräyksiä.

**Ole huolellinen käyttäessäsi tulisijaa. Älä sulje hormipeltiä ja ilmanohjauksaukkoja liian aikaisin, koska silloin saattaa muodostua vaarallista häkäkaasua!**

## Käyttöönotto

### TULISIJAN KUIVATTAMINEN

Asennuksen jälkeen anna tulisijan kuivua 3-4 päivää huoneenlämmössä (+ 20 °C) tulipesän- ja huoltoluukun sekä ilmansäätimen ja hormipellin (mikäli asennettu) ollessa avoina.

### TULISIJAN SISÄÄNAJO

Kuivattamisen jälkeen tulisijan sisäänaajovaihe kestää 3 - 4 päivää. Ensimmäisenä päivänä lämmitä tulisijaa neljännespesällisellä (n. 1 kg) kuivia puita (**kuva 1**). Polta puut loppuun ja anna tulisijan jäähtyä. Seuraavana päivänä lämmitä tulisijaa puolella pesällisellä (n. 2 kg) ja anna tulisijan taas jäähtyä.

Kolmantena päivänä polta tulisijassa yksi täysi pesällinen (n. 4 kg, **kuva 4**) ja anna tulisijan vielä jäähtyä. Näin olet suorittanut tulisijan sisäänaajon.

### POLTTOAINE

Tulisijassa poltettavaksi soveltuvat kaikki puulajit sekä puupohjainen briketti. Käytä vain kuivaa puuta (suhteellinen kosteus 15 – 20 %). Tuo poltettavat puut edellisenä päivänä huoneen lämpöön, jolloin ne lämpiävät ja niiden pinta ehtii kuivahtaa. Käytä polttopuita, joiden läpimitta on 4 – 10 cm. Suositeltava pituus on 25 – 33 cm, leivinuuneissa tulipesän syvyyden mukaan. Halkaise aina pyöreät puut.

Tulisijaa ei ole tarkoitettu roskien eikä jätteen polttoon. Älä käytä nestemäisiä polttoaineita edes tulisijan sytytykseen!

### PUUMAÄRÄT

Tulisijassa poltettava maksimipuumäärä lämmityskertaa kohti on n. 1 kg/100 kg tulisijan massaa. Siis esimerkiksi painoltaan 1300 kg painavassa tulisijassa voidaan maksimissaan polttaa 13 kg puuta/lämmityskerta. Mallikohtaiset suositellut maksimipuumäärät ja lisäyspanosten koot on esitetty käyttöohjeen takasivulla olevassa taulukossa. Mi-

## Palamisilman säätöasennot, Tulikivi-pyörresä

Palamisen vaihe	Ilmansäätimen asento (säädin huoltoluukun yhteydessä)
Sytytysvaihe	Asento I
Palamisvaihe	Asento +
Hiillosvaihe	Asento I
Hiillos sammunut	Asento -

käli tulisijasi on erikoismalli, käytä yllä mainitun ohjeistuksen mukaisia puumääriä.

## Päivittäinen lämmitys

### ARINAN JA TUHKA-ASTIAN TARKISTAMINEN

Ennen sytyttämistä tarkista, että arina on puhdas ja ettei tuhka-astia ole täynnä. Tuhka-astian tyhjentämiseksi avaa huoltoluukku, ota tuhka-astia varovasti ulos ja aseta tuhka-astian kansi paikoilleen. Tyhjennyksen jälkeen varmista, että tuhka-astia on kunnolla paikoillaan. Lämmityksen aikana pidä tuhka-astia aina paikallaan. Turvallisuussyistä käsittele tuhkaa vain kun se on jäähtynyt. Puhdasta puutuhkaa voi käyttää puutarhakasveille.

### PALAMISILMAN VARMISTAMINEN

Avaa hormipelti (mikäli asennettu) ja varmista riittävä palamisilman saanti. Tarkista, että ilmanakanavat ovat vapaat eikä niiden edessä ole ilmankulkua estäviä esineitä tai muita tukoksia (esim. lunta tai roskia, mikäli palamisilmanotto on kanavoitu suoraan ulkoilmasta). Tarvittaessa pysäytä liesituuletin ja koneellinen ilmanvaihto. Tulisijan ilmanottoaukot sijaitsevat huoltoluukun alaosassa, mikäli ilmanottoa ei

## Palamisilman säätöasennot, Tulikivi-tasoarina

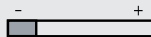
Palamisen vaihe	Ilmansäätimen asento (säädin tuhkaluukun yhteydessä)	Tulipesän luukun ilmansäätimen asento
Sytytysvaihe		Auki 
Palamisvaihe		Auki 
Hiillosvaihe		Kiinni 
Hiillos sammunut		Kiinni 

ole kanavoitu suoraan ulkoilmasta tulisijan alle. Palamisilman säätöasennot on esitetty ylläolevissa **kuvilla 2 ja 3**.

### VEDON VARMISTAMINEN

Ennen tulisijan sytyttämistä tarkista aina hormin veto. Purista pala paperia kevyesti palloksi. Aseta se arinalle, sytytä ja sulje luukku (**kuva 5**). Liekin ollessa kirkas ja pystysuuntainen hormissa on riittävä veto. Huonoissa veto-olosuhteissa saat hormin ilman liikkeelle puhaltamalla lämmintä ilmaa hiustenkuivaajalla tai lämpöpuhaltimella tai polttamalla pienen määrän paperia nuohousluukusta.

Sytytyspellillä varustetuissa malleissa alkuvetoa voidaan parantaa avaamalla suoravetopelti sytytysvaiheen ajaksi. Sytytyspelti pidetään huonon vedon tilanteessa sytytyksen yhteydessä avoimena vain 5 - 10 minuutin ajan, jonka jälkeen se suljetaan. Sytytyspellin aukipitäminen pitempiä aikoja polton aikana voi nostaa hormin lämpötilan niin korkeaksi, että hormi ylikuumenee ja vaurioituu tai aiheuttaa tulipalovaaran.

Pyörrepesällä varustetuissa tulisijoissa nuohousluukut (3 kpl) sijaitsevat tuhka-astian takana. Tasoarinamalleissa nuohousluukut sijaitsevat tulisijan sivuilla ja/tai edessä.

### SYTYTTÄMINEN

Sytytä tulisija käyttämällä apuna sytytyspanosta, jonka suuruus on noin 10 % poltettavasta maksimipuumäärästä. Sytytyspanoksen tarkoituksena on lämmittää tulipesää ennen varsinaisen panoksen lisäystä. Lämmittämällä tulipesä nopeasti palavalla pienellä panoksella saadaan aikaan puhdas palaminen varsinaisen lämmityksen aikana. Käytä sytytyspanoksessa ohuiksi pilkottuja (halkaisijaltaan 1 - 3 cm) kuivia pilkkeitä. Sytytä panos asettamalla sytykkeet (sytytyspalat, tuohi, sanomalehtipaperi) arinan pohjalle ja latomalla pilkkeet sytykkeiden päälle. (**kuva 6**). Sytytyspanoksen palaessa kunnolla säädä ilmansäädin palamisvaihetta vastaavaan asentoon.

Pyörrepesällisissä uneissa voidaan vaikeissa veto-olosuhteissa nopeuttaa palamista sytytysvaiheen aikana kääntämällä tuhkalaatikossa oleva vipu auki 5 - 10 minuutin ajaksi sytytyksestä lukien. Tällöin tuhkalaatikko raottuu ja päästää lisää ilmaa tulipesään. Puhdasta palamista takaamiseksi vipua ei ole syytä käyttää muulloin kuin sytytyksen yhteydessä.

### PUIDEN LISÄÄMINEN

Lisää polttopuupanos vasta kun edellinen panos on palanut lähes hiillokselle ja näkyvissä on vain pienet, mutta selvät



liekit. Lisää puut arinan päälle poikittain siten, etteivät ne tule aivan luukun eteen. Älä täytä tulipesää yli tulipesäpaneelin ilmaraon rajaaman korkeuden (Tulikivi-pyörrepesämallit, **kuva 7**). Normaalin lämmittämisen aikana suositeltava lisäysten määrä on 3-4 kertaa. Varmistaaksesi puhtaan palamisen pidä tulipesän luukku suljettuna käytön aikana.

### LÄMMITYKSEN LOPETTAMINEN

Kun viimeinen panos on palanut hiillosvaiheeseen, käännä ilmansäädin hiillosvaihetta vastaavaan säätöasentoon ja vedä tulipesän reunoilla oleva hiillos arinan päälle tiiviiksi kerrokseksi (**kuva 8**). Kohenna hiiliä pari kertaa, kunnes hiilet ovat palaneet loppuun. Tämän jälkeen säädä ilmansäädin kiinni-asentoon - ja lopuksi sulje hormipelti (mikäli asennettu).

**Muista! Häkä on hajuton, mauton, väritön ja myrkyllinen kaasu, joten ole huolellinen!**

Lämmityksen aikana ja pitkälle sen jälkeenkin tulisijan tietyt osat, kuten kahvat, luukun raamit ja tulisijan sisäosat saatavat olla kuumia. Etenkin luukun lasi kuumenee lämmityksen aikana erittäin kuumaksi, joten varsinkin lapset on syytä opettaa varomaan uunin kuumia pintoja. Kuorirakenteen



vuoksi tulisijan pinnat ovat kuumimmillaan vasta puolesta tunnista kahteen tuntiin viimeisen panoksen palamisen jälkeen. Yliäämityksen välttämiseksi noudata tätä käyttöohjetta.

Älä säilytä palavasta materiaalista valmistettuja esineitä tulisijan päällä, tasoilla tai tulisijan välittömässä läheisyydessä.

#### TAKKALEIVINUUNIN LÄMMITYKSESSÄ HUOMIOITAVAA

Takkaosaa lämmitetään kuten normaalia takkaa. Leivinuuniosaa lämmitettäessä palamisilma johdetaan leivinuunin luukun ilmanohjausaukkojen kautta. Jäännöshiilet pudotetaan takan tulipesään hiilenpudotusaukon kautta ja poltetaan loppuun takkapesän arinalla. Lämmitä takkaleivinuunin takkaa leivontaa edeltävänä päivänä noin tunnin verran tasanen paistotuloksen varmistamiseksi. Tällöin leivontapäivänä leivinuuni lämpiää nopeammin ja tasaisemmin.

#### LEIVINUUNIN LÄMMITYKSESSÄ HUOMIOITAVAA

Leivinuunissa luukun ja tuhkaluukun ilmanohjausaukot pidetään auki sytyttämisen ja palamisen aikana. Hiillosvaiheessa ilmanottoaukot pidetään puoliiksi auki. Lopuksi hiilet pudotetaan tulipesän takaosan kautta hiiliarinalle, jossa ne palavat loppuun luovuttaen vielä lämpöä. Tässä vaiheessa leivinuun-

nin luukun ilmanottoaukko pidetään suljettuna ja palamisilma hiilien polttoon johdetaan tuhkaluukun ilmanohjausaukkojen kautta.

## Puhdistus ja huolto

### ENNEN LÄMMITYSTÄ

Ennen jokaista lämmityskertaa puhdista arina ja Tulikivi-pyörrepesällä varustetuista tulisijoista lisäksi arinasuppilo sekä tulipesän seinälevyjen ja arinasuppilon välissä olevat sytytysilma-aukot niihin kertyneestä tuhkasta. Tarkista, ettei tuhka-astia ole täynnä ja tyhjennä se ennen kuin tuhkan määrä astiassa ylittää merkin alareunan. Tuhka-astian tyhjennyksen yhteydessä on syytä puhdistaa tuhka-astian alusta sinne mahdollisesti kertyneestä irtotuhkasta. Turvallisuussyistä käsittele tuhkaa vain kun se on jäähtynyt.

### NUOHOAMINEN JA TULIPESÄN PUHDISTAMINEN

Tulisija täytyy nuohota säännöllisesti kerran vuodessa. Tulisijan nuohouksessa on aina noudatettava kansallisia, alueellisia ja paikallisia määräyksiä. Avaa nuohousluukut huolellisesti, etteivät niissä olevat tiivisteet vaurioitu. Nuohouksen jäl-

keen varmistusta, että nuohousluukut ja tuhka-astia tulevat kunnolla paikoilleen. Sulje huoltoluukku.

Vuosittain nosta pyörrepesällä varustettujen tulisijojen seinäpaneelit paikoiltaan ja puhdista arinasuppilon ja tulipesän seinien väliin mahdollisesti kerääntynyt irtotuhka. Puhdistettaessa tulisijan on oltava ehdottomasti kylmä. Suositeltavaa on pyytää nuohoojaa puhdistamaan tulipesä nuohouksen yhteydessä.

### VUOLUKIVIPINNAN PUHDISTUS

Puhdista tulisija aina kylmänä. Säännöllisen siivouksen yhteydessä pyyhi tulisijan pinta laimealla astianpesuvedellä. Tahroja voi hangata astianpesuaineella. Anna pesuaineen vaikuttaa hetken ja huuho ja kuivaa kiviä huolellisesti. Hankalat rasvatahrat ja steariini lähtevät tulisijan mukana toimitetulla vuolukiven puhdistusaineella. Noudata pakkauksessa olevia ohjeita.

Kaikkein vaikeimmat tahrat voidaan poistaa tulisijan mukana toimitetulla hiomasienellä. Hiomasieni auttaa myös pienten naarmujen poistossa. Hio vuolukivipintaa varoen. Hionnan rajat voi häivyttää hiomalla kiven pinnan seuraaviin saumoihin saakka. Puhdista hionnan jälkeen kiviä haalealla vedellä ja kuivaa se huolellisesti.



### LUUKUN LASIN JA KEHYKSEN PUHDISTUS

Tulikivi-tulisijojen luukut on suunniteltu siten, että ilmavirtaus huuhtelee lasia sisältäpäin pitäen sen kirkkaana. Mikäli lasipintaan kuitenkin tarttuu nokea, kannattaa se puhdistaa heti kun tulisija on jäähtynyt.

Tuhka on aina saatavilla oleva ja ekologinen puhdistusaine. Ota kostutettuun talouspaperiin hieman hienoa tuhkaa tuhka-astiasta ja hankaa sillä kevyesti lasin nokeentunutta kohtaa. Puhdista tämän jälkeen lasi kostealla talouspaperilla ja lopuksi kuivaa lasi huolellisesti (**kuva 9**).

Luukun kehyksen puhdistamiseen voit käyttää uunin mukana toimitettavaa vuolukiven puhdistusainetta. Älä käytä liuotinpohjaisia puhdistusaineita.

**Valmistaja ei vastaa uunin rakenteisiin ilman valtuutusta ja hyväksyntää tehdyistä muutoksista tai lisäyksistä. Vain valmistajan hyväksymien ja asianmukaisesti asennettujen lisä- ja varaosien käyttö on sallittu.**

### Toiminta poikkeavissa tilanteissa

Mikäli tulisija ei vedä tai savuttaa lämmityksen aikana:

- Tarkista, että hormipelti (mikäli asennettu) ja ilmansäädin on auki.
- Tarkista, ettei palamisilman saannille ole mitään esteitä.
- Pysäytä ilmanvaihtokone ja liesituuletin.
- Avaa huoneiston ulko-ovi tai ikkuna.
- Tarvittaessa ota yhteyttä valtuutettuun Tulikivi-jälleenmyyjään.

Savuhormin nokipalon sattuessa:

- Sulje tulisijan ilmansäätimet ja hormipelti (mikäli asennettu).
- Pidä tulipesän luukku suljettuna.
- Ota ehdottomasti yhteyttä paikalliseen paloviranomaiseen.
- Tulta ei saa ryhtyä sammuttamaan vedellä.
- Nokipalon jälkeen nuohoojan on tarkistettava sekä tulisija että hormi ennen seuraavaa lämmitystä.



## Reglagelägena för förbränningsluft , Tulikivi virvelbädd

Förbränningsfas	Luftreglagets läge (reglaget finns i anslutning till serviceluckan)	
Tändningsfasen		Läge I
Eldningsfasen		Läge +
Glödfasen		Läge I
Glöden har slocknat		Läge -

En Tulikivi eldstad kan anslutas till samma skorsten som andra eldstäder. I fråga om eldstadens montering, användning, sotning och det använda bränslet ska nationella, regionala och lokala föreskrifter alltid iakttas.

Var omsorgsfull när du använder eldstaden. För att undvika uppkomst av skadlig kolmonoxid får spjället eller luftintagen inte stängas för tidigt.

## Idri tagning

### TORKNING AV ELDSTADEN

Låt den monterade eldstaden torka 3-4 dagar i rumstemperatur (+ 20 °C) med öppen eldstads- och servicelucka samt öppet luftreglage och spjäll (om installerat).

### INKÖRNING AV ELDSTADEN

Efter torkningsfasen följer inkörningsfasen som tar 3-4 dagar. Den första dagen ska ugnen eldas med en fjärdedel omgång (ca 1 kg) torr ved (**bild 1**). Låt elden brinna ut och ugnen svalna. Följande dag eldas ugnen med en halv omgång ved (ca 2 kg). Låt ugnen därefter svalna på nytt. Den tredje dagen kan du elda en full omgång ved (ca 4 kg, **bild**

4). Låt eldstaden än en gång svalna. Därmed är inkörningen slutförd.

### BRÄNSLE

Alla träslag och träbaserade briketter är lämpliga som bränsle. Använd endast torr ved (relativ fuktighet 15-20 %). Ta in veden en dag i förväg och förvara den i rumsvärme. Då blir den varm och ytan hinner torka lite. Använd vedträn med en diameter på 4-10 cm. Den rekommenderade längden är 25-33 cm, i bakugnar enligt eldstadens djup. Klyv alltid runda vedträn.

Eldstaden är inte avsedd för förbränning av skräp eller avfall. Använd ej flytande bränslen ens när du tänder eldstaden.

### VEDMÄNGDER

Den maximala vedmängden per eldning är ca 1 kg/100 kg eldstadsmassa. T.ex. i en eldstad som väger 1300 kg kan man maximalt elda 13 kg ved/eldning. De modellspecifika rekommenderade maximivedmängderna och storleken på vedsatserna presenteras i tabellen på baksidan av bruksanvisningen. Om din eldstad är en specialmodell ska du följa ovan angivna vedmängder.

## Daglig eldning

### KONTROLL AV ROSTRET OCH ASKLÅDAN







Innan du tänder brasan kontrollera att rostret är rent och att asklådan inte är för full. När du tömmer asklådan öppna serviceluckan, ta försiktigt ut asklådan och lägg på locket. Kontrollera att asklådan sitter ordentligt på sin plats efter tömningen. Låt alltid asklådan stå på sin plats medan du eldar. Hantera för säkerhets skull endast aska som har svalnat. Ren aska från ved kan användas som gödsel till trädgårdsväxter.

### TILLRÄCKLIG TILLFÖRSEL AV FÖRBRÄNNINGSLUFT

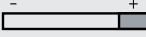
Öppna spjället (om installerat) och kontrollera att tillförseln av förbränningsluft är tillräcklig. Kontrollera att luftkanalerna inte är täppta och att det inte finns föremål eller andra hinder (t.ex. snö eller skräp om förbränningsluften leds in direkt utifrån) som förhindrar lufttillförseln. Stäng vid behov av spisfläkt och maskinell luftkonditionering. Eldstadens luftintag ligger i serviceluckans nedre del, om lufttillförseln till eldstaden inte har kanaliserats direkt utifrån.

Reglagelägena för förbränningsluften har presenterats i **bild 2 och 3** ovan.

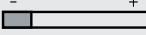
## Reglagelägena för förbränningsluften, Tulikivi normalroster

Förbränningsfas	Luftreglagets läge (reglaget finns i anslutning till serviceluckan)	Läge för luftreglaget i eldstadsluckan
Tändningsfasen	 Öppet	Öppet 
Eldningsfasen	 Öppet	Öppet 
Glödfasen	 Halvöppet	Stängt 
Glöden har slocknat	 Stängt	Stängt 

### KONTROLL AV DRAG

Kontrollera alltid draget i skorstenen innan du tänds en brasa i eldstaden. Knyckla ihop en bit papper till en lätt boll. Placera den på rostret, tänd och stäng luckan (**bild 5**). När lågan är klar och lodrät är draget tillräckligt. Om draget är dåligt kan du förbättra luftcirkulationen i skorstenen genom att blåsa in varm luft med en hårtork eller värmeblåsare eller bränna en liten mängd papper i sotningsluckan.

I modeller med tändspjäll kan initialdraget förbättras genom att man öppnar spjället för direkt drag under tändningskedet. Om draget är dåligt hålls tändspjället öppet bara i 5-10 minuter medan man tänds varefter det stängs. Om tändspjället hålls öppet en längre tid under eldningen kan temperaturen i skorstenen bli så hög att skorstenen överhettas och skadas eller orsakar brandfara.

I eldstäder med virvelbädd ligger sotningsluckorna (3 st.) bakom asklådan. I modeller med normalroster ligger sotningsluckorna på eldstadens sidor och/eller framför den.

### TÄNDNING

Tänd brasan i eldstaden med hjälp av en tändsats, vars storlek är ca 10 % av den maximala mängden eldningsved. Syftet med tändsatsen är att värma upp eldstaden innan man

fyller på med den egentliga eldningsveden. När eldstaden värms upp med en snabbt brinnande liten tändsats erhåller man en ren förbränning under den egentliga eldningsfasen. Använd tunt strimlad torr småved (med en diameter på 1-3 cm) i tändsatsen. Tänd tändsatsen genom att placera tändved (tändbriketter, näver, tidningspapper) på rostrets botten och stapla tändsatsen på den (**bild 6**). När tändsatsen brinner ordentligt vrid luftreglaget i det läge som gäller för eldningsfasen.

I eldstäder med virvelbädd kan förbränningen under dåliga dragförhållanden effektiveras genom att man låter reglaget i askluckan stå öppet i 5-10 minuter från tändningsögonblicket. Då strömmar extra luft in i eldstaden via askluckan. För att garantera en ren förbränning bör reglaget inte användas utom när ugnen tänds.

### PÅFYLLNING AV VED

Fyll på med ved först när föregående vedsats brunnit ned till glödande kol och endast små men tydliga lågor finns kvar över kolet. Tillsätt ved tvärs över rostret så att den inte hamnar precis framför luckan. Fyll inte eldstaden så att veden når över den gräns som markeras av eldstadspanelernas luftspringa (Tulikivimodeller med virvelbädd, **bild 7**).



Under normal eldning rekommenderas 3-4 påfyllningar. Du säkerställer en ren förbränning genom att hålla eldstadsluckan stängd under användningen.

### AVSLUTNING AV ELDNINGEN

När den sista vedsatsen brunnit ned till glöd vrid luftreglaget till det läge som motsvarar glödfasen och jämna ut glöden från eldstadens sidor på rostret så att det bildar ett tätt lager (**bild 8**). Rör om i glöden ett par gånger tills glöden har brunnit ut. Vrid därefter luftreglaget i läget "stängt" och stäng till sist spjället (om det installerats).

**Kom ihåg! Kolmonoxid är en luktlös, smaklös, färglös och giftig gas, så var försiktig!**

Under eldningen och länge efteråt kan vissa delar i eldstaden såsom handtag, luckans ram och eldstadens inre delar vara heta. I synnerhet luckans glas blir mycket hett under eldning, och därför är det viktigt att lära i synnerhet barn att akta sig för ugnens heta ytor. På grund av höljekonstruktionen kan eldstaden nå sin maximala temperatur först en halv till en timme efter att den sista vedsatsen brunnit ned. Följ den här bruksanvisningen för att undvika överhettning.



Förvara inte föremål gjorda av antändligt material på eldstaden, hällarna eller i eldstadens omedelbara närhet.

#### **OBSERVERA FÖLJANDE VID ELDNING I EN BRASBAKUGN**

Brasdelen eldas som en normal brasugn. När bakugnen eldas leds förbränningsluften in genom luftintagen i bakugnens lucka. Kolresterna fälls ner till brasbakugnens eldstad genom kolöppningen där de förbränns på brasbakugnens rooster. Elda brasbakugnen dagen före bakningen i ca en timme för att garantera ett jämnt gräddningsresultat. På bakdagen värms ugnen snabbare och jämnare.

#### **OBSERVERA FÖLJANDE VID ELDNING I EN BAKUGN**

I en bakugn ska luftintagen i luckan och askluckan vara öppna under tändning och eldning. Under glödfasen ska luftintagen vara halvöppna. Kolresterna fälls till slut ner på rostret via bakugnens bakre del där de förbränns och avger tilläggsvärme. I det här stadiet ska luftintaget i luckan vara stängt och förbränningsluften till kolen leds via luftintagen i askluckan.



## **Rengöring och underhåll**

#### **INNAN UGNEN ELDAS**

Före varje eldning ska rostret rengöras, och i eldstäder med Tulikivi virvelbädd ska därtill stommen och tändluftspringorna mellan eldstadens väggplattor och stommen rengöras från aska. Kontrollera att asklådan inte är full och töm den innan mängden aska i lådan har nått den övre markeringens underkant. I samband med tömningen av asklådan är det bra att rengöra asklådans underlag från eventuell aska. Hantera för säkerhets skull endast aska som svalnat.

#### **SOTNING OCH RENGÖRING AV ELDSTADEN**

Eldstaden ska sotas regelbundet en gång om året. Vid sotningen ska alltid nationella, regionala och lokala föreskrifter iakttas. Öppna sotningsluckorna omsorgsfullt så att deras tätningar inte tar skada. Kontrollera att sotningsluckorna och asklådan sitter ordentligt på plats efter sotningen. Stäng serviceluckan.

I eldstäder med virvelbädd ska väggpanelerna årligen lyftas ut, och eventuell lös aska som samlats mellan stommen och eldstadens väggar rengöras. När eldstaden rengörs ska



den alltid vara kall. Vi rekommenderar att du ber sotaren rengöra eldstaden i samband med sotningen.

#### **RENGÖRING AV TÄLJSTENSYTAN**

Rengör alltid ugnen när den är kall. I anslutning till regelbunden städning torka av eldstadens yta med mild diskmedelslösning. Fläckar kan skrubbas med diskmedel. Låt tvättmedlet verka en stund. Skölj och torka stenytan noga.

Svåra fettfläckar och stearin avlägsnas med rengöringsmedlet för täljsten som levereras med eldstaden. Följ anvisningen på förpackningen.

De allra svåraste fläckarna kan avlägsnas med slipsvampen som levereras med eldstaden. Slipsvampen är också till hjälp för att ta bort små repor. Slipa täljstensytan försiktigt. Du undviker slipgränser genom att slipa stenytan ända till fogarna. Rengör stenytan efter slipningen med ljummet vatten och torka den noga.

#### **RENGÖRING AV LUCKANS GLAS OCH RAM**

Tulikivi-eldstädernas luckor har konstruerats så att luftströmmen sköljer glaset på insidan och håller det rent. Om glaset trots det blir sotigt lönar det sig att rengöra det genast efter att eldstaden svalnat.





Aska är ett ekologiskt rengöringsmedel som alltid finns tillgängligt. Ta fin aska på ett fuktat hushållspapper i asklådan och gnugga lätt det sotiga stället på glaset. Rengör därefter glaset med fuktat hushållspapper och torka till slut glaset noga (**bild 9**).

För rengöring av luckans ram kan du använda rengöringsmedlet för täljsten som levererats med ugnen. Använd inte lösningsbaserade rengöringsmedel.

**Tillverkaren ansvarar inte för ändringar eller tillbyggnader som gjorts i ugnens konstruktion utan auktorisering och godkännande.**

**Endast sådana tillägs- och reservdelar som godkänts av tillverkaren och som monterats ändamålsenligt är tillåtna.**

### Agerande i undantagssituationer

I fall eldstaden inte drar eller ryker in under eldning:

- Kontrollera att spjället (om installerat) och luftreglaget är öppna.
- Kontrollera att tillförseln av förbränningsluften inte är hindrad.
- Stäng av luftkonditioneringsapparaten och spisfläkten.
- Öppna en ytterdörr eller ett fönster i lägenheten.
- Vid behov kontakta en auktoriserad Tulikivi återförsäljare.

I fall av sotbrand:

- Stäng eldstadens luftreglage.
- Stäng eldstadsluckan.
- Ta ovillkorligen kontakt med den lokala brandmyndigheten.
- Elden får inte släckas med vatten.
- Efter en sotbrand ska sotaren kontrollera både eldstaden och skorstenen innan den eldas igen.



## Combustion air control settings, Tulikivi whirl chamber

Combustion phase	Air control lever setting (on the maintenance door)	
Ignition		Position I
Burning		Position +
Coals		Position I
Dark coals		Position -

Do not connect this fireplace to a chimney serving another appliance - contact local building or fire officials about restrictions and installation inspections in your area.

Please read this entire manual before you install and use your new Tulikivi fireplace. Failure to follow instructions may result in property damage, bodily injury, or even death. Save this manual for future usage.

## Starting to use your fireplace

### CURING THE FIREPLACE

After installation, allow your fireplace to dry at room temperature (+ 68 °F) for 3-4 days. The firebox and maintenance doors, and the damper (if one is installed) should be left open. The air control lever should also be left in the 'open' position.

Please, note that fireplace is hot while and shortly after operation. Keep children, clothing and furniture away. Contact may cause skin burns.

### BREAK-IN PERIOD

After drying, breaking-in your fireplace will take 3-4 days. On the first day, heat the fireplace using a quarter of a load (approx. 2 lbs) of dry wood (**figure 1**). Burn the wood completely and allow the fireplace to cool. On the following day, warm the fireplace using

half a load (approx. 4 lbs) of wood, and again allow the fireplace to cool. On the third day, burn one full load (approx. 9 lbs) of wood (**figure 4**) and allow the fireplace to cool. Now your fireplace is ready for daily use.

### FUEL

All types of wood and wood briquettes are suitable for your fireplace. Only use dry, seasoned wood (relative moisture content 15-20%). Bring the wood inside the day before burning, so that it will warm up to room temperature and the surface will dry. Use firewood with a diameter of 2 - 4". The recommended length is 10 - 13". For bakeovens, wood can be as long as the firebox is deep. Always split round pieces of wood.

Your fireplace is not designed for burning garbage or waste. Never use chemicals or flammable fluids such as gasoline, gasoline-type lantern fuel, kerosene, charcoal lighter fluid, naphtha or engine oil, even when lighting your fireplace or "freshen-up" a fire. Keep all such liquids and fuels well away from the heater while it is in use. Do not burn chipboard, varnished or treated wood, paper or waste in the fireplace.

### AMOUNTS OF WOOD

The maximum amount of wood that can be burnt in your fireplace during each firing is about 1 lbs per 100 lbs of the mass of the fireplace. Therefore, for example, you can burn 30 lbs of wood per fir-

ing in a fireplace weighing 3000 lbs. The recommended maximum amounts of wood and sizes of additional loads for each model can be found in a table on the last page of this operating manual. If you have a special model, use the above-mentioned guidelines. Do not pile the wood directly against the glass of the door.

## Daily firing







### CHECKING THE GRATE AND ASH BOX

Before lighting the fire, check that the grate is clean and make sure the ash box is not full. To empty the ash box, open the maintenance door, carefully remove the ash box, and put the lid on the ash box. Make sure that you replace the ash box in the correct position after emptying it. Always keep the ash box in place during firing. For your safety, only deal with the ashes once they have cooled. Clean wood ash can be used as a fertilizer in your garden.

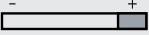
### ENSURING SUFFICIENT MAKE-UP AIR

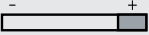
Open the damper (if one is installed) and ensure that there is sufficient make-up air. Check that the air channels are free from blockages and that there is nothing placed in front of them that would prevent airflow. Also check for any other blockages - snow or rubbish, for example, if air intake is channeled directly from outside. If necessary, turn off your cooker fan and other mechanical ventilation systems. Unless air intake is channeled under your fireplace directly from outside, your fireplace's air intake vents are located

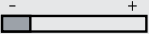
## Combustion air control settings, Tulikivi flat grate

Combustion phase	Air control lever setting (on the ash box door)	Air control setting (on the firebox door)
Ignition	 Open	Open 
Burning	 Open	Open 
Coals	 Half-open	Closed 
Dark coals	 Closed	Closed 

in the lower part of the maintenance door. Combustion air control settings are shown above in figures 2 and 3.

### ENSURING ADEQUATE FLUE DRAFT

Before lighting the fire, always ensure that there is adequate flue draft. Scrunch up a piece of paper into a loose ball, place it on the grate, light it and close the door (figure 5). If there are distinct, vertical flames, the flue draft is sufficient. In unfavorable conditions, you can prime the chimney by using a hair dryer or blowlamp, or by burning a small quantity of paper in the base channel. You can access the base channel through a clean out. In fireplaces equipped with a whirl chamber, the clean outs (3 pcs) are located behind the ash box. In flat grate models, the clean outs are located on the sides and/or front of the fireplace.

In models equipped with a damper, initial draft can be improved by opening the by-pass damper during the ignition phase. The damper should only be kept open for about 5-10 minutes during ignition, after which it should be closed. Leaving the damper open for longer time during firing can raise the temperature in the flue to such an extent that there is a danger of the flue being damaged through overheating, or even of causing a fire.

### IGNITION

Light the fire using an ignition load that is about 10% of the maximum amount of wood to be burnt. The point of using an ignition load is to heat the firebox before adding the actual loads. If you preheat the firebox quickly using a small load, the fire will burn clean during

firing. For the ignition load, use pieces of thin (about 1/2 - 1" in diameter), dry, chopped wood. Light the load by putting the kindling (firestarter blocks, birch bark, newspaper) on the grate and placing the chopped wood on top of the kindling (figure 6). When the ignition load is burning well, set the air control lever to the 'burning' position.

In fireplaces equipped with a Whirl Chamber, you can accelerate combustion during the ignition phase by turning the lever in the ash box to the open position for 5-10 minutes after lighting the fire. The ash box will then remain slightly open and let extra air into the firebox. To ensure clean burning, this lever should never be used at any other time than during ignition.

### ADDING WOOD

Only add more wood once the previous load has burnt down almost to the coals and only small, but distinct, flames are visible. Place more wood on the grate crosswise, and so that the pieces don't reach right up to the door. Avoid filling the firebox above the height marked by the air gaps in the firebox panels (Tulikivi whirl chamber models, figure 7). The recommended number of extra loads for normal firing is 3-4. Keep the firebox door closed during use to ensure clean burning.

### ENDING FIRING

When the last load has burnt down to the coals, turn the air control lever to the 'coals' position and scrape the coals at the edges of the firebox into a dense layer over the grate (figure 8). Stoke the coals a couple of times until they are completely burnt. Then set the air



control lever to the 'closed' position. Finally, close the flue damper (if one is installed).

**Remember! Carbon monoxide is an odorless, tasteless, colorless and poisonous gas, so be careful.**

**Be careful when using your fireplace. Do not close the damper and air intake vents too soon, because this may result in the formation of dangerous carbon monoxide!**

During firing, and for a long period afterwards, certain parts of the fireplace, such as handles, door frames and internal sections may be hot. The door glass in particular gets extremely hot during firing, so everyone – and especially children – should learn to be careful of the fireplace's hot surfaces. Because of the exterior-core construction, the fireplace's surfaces are at their hottest only from about half an hour to two hours after the last load of wood has burnt. Follow the instructions in this manual to prevent overheating.

Never store anything made from combustible materials on top of or close to your fireplace, or on its mantles and shelves.



#### TIPS FOR FIRING A COMBINED FIREPLACE/BAKE OVEN

Fireplace and bakeoven combinations delivered in the United States, Canada and Germany are equipped with a flip-flap damper in the bakeoven. Flip-flap damper prevents the simultaneous use of firebox and bakeoven. During operation of the fireplace, pull the damper to position I. While heating up the bakeoven push it to position II. See drawing.

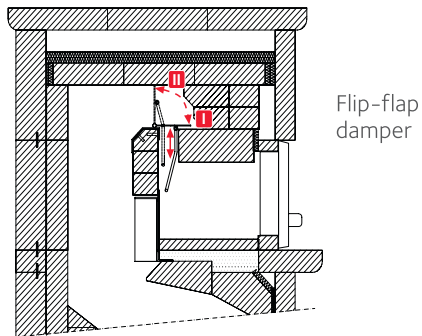

The fireplace is fired as instructed earlier. During bakeoven firing, combustion air is channeled through the air intake vents in the bakeoven door. When the fire has burnt down to red coals, push the glowing embers through the coal drop down to the firebox, where they will burn completely on the grate. Pull flip-flap damper to close the bakeoven, and to open the firebox. Heat the fireplace for about an hour on the day prior to baking. The bakeoven will then

heat up faster and heat more evenly during baking day, giving you better baking results.

#### TIPS FOR FIRING BAKEOVENS

The air intake vents in the bakeoven door and ash box door should be kept open both when lighting the fire and during combustion. When the fire has burnt down to the coals, the air intake vents should be left half-open. Finally, the coals should be dropped through the back of the firebox onto the coal grate, where they will burn completely and give out heat. At this stage, the air intake vent in the bakeoven door should be kept closed. Air for burning the coals is channeled through the air intake vents in the ash box door.

### Cleaning and maintenance

#### BEFORE FIRING

Before each firing, always clean away any ash build-up from the grate. In fireplaces equipped with the Tulikivi whirl chamber, also clean ash from the grate funnel, and from the air vents, which are located between the walls of the firebox and the grate funnel, that provide air for lighting the fire. Check that the ash box is not full, and be sure to empty it before the amount of ash in the box rises above the lower edge of the mark. When emptying the ash box, it's a good idea to clean any stray ash from the base of the box at the same time. For your safety, only handle the ash once it has cooled.

#### CLEANING THE FIREBOX AND SWEEPING

You should have your fireplace swept regularly - at least once a year or if creosote has accumulated it should be removed to reduce the risk of a chimney fire. You must always adhere to national, regional and local regulations on sweeping fireplaces. Open the clean outs carefully, so as not to damage the gaskets. After sweeping, make sure that the clean outs are properly closed and the ash box is correctly placed. Close the maintenance door.

If you have a fireplace equipped with a whirl chamber, you should also lift the wall panels once a year and clean any stray ash from between the grate funnel and firebox walls. The fireplace must be cold during cleaning. When the chimney sweep comes to sweep your fireplace, we recommend that you also ask for the firebox to be cleaned.

#### CLEANING SOAPSTONE SURFACES

Only clean your fireplace when it is cold. When carrying out your regular cleaning, wipe the surface of the fireplace with lukewarm water and dish detergent. Allow the liquid to take effect for a few moments, and then wash it away and carefully dry the surface with a soft cloth.

Stubborn grease stains and stearin can be removed with the soapstone cleaner that comes with your fireplace. Follow the instructions on the package.

Even the most stubborn stains, and also small scratches, can be removed with the sponge that comes with your fireplace. Be careful when sanding the soapstone surface. Sand the surface all the way to the next seam so as not to leave an obvious border around the



ENG

area you have sanded. After sanding, clean the surface with lukewarm water and dry carefully.

#### INSTRUCTIONS FOR GLASS COMPONENTS

Do not strike or slam your fireplace door. When glass is broken notify directly your Tulikivi dealer and do not heat your fireplace. If for any reason the door glass needs to be replaced, contact your Tulikivi dealer. The manufacturer accepts no responsibility for any unauthorized or unapproved changes, repairs or additions made to fireplace structures.

#### CLEANING THE DOOR GLASS AND FRAMES

The doors of Tulikivi fireplaces have been designed so that the air flow keeps the glass clean inside. If the glass gets soot on it, clean it as soon as the fireplace has cooled. During firing the glass is hot.

Ash is an ecological cleaner that is always at hand. Pick up a little ash from the ash box with a moistened towel and lightly rub the area of the glass stained with soot. After this, wipe the glass clean with damp towel and then carefully dry the glass (figure 9).

You can use the soapstone cleaner that comes with your fireplace to clean the door frames. Never use solvent-based or abrasive cleaners.

The manufacturer accepts no responsibility for any unauthorized or unapproved changes or additions made to fireplace structures.

Only extra and spare parts that have been approved by the manufacturer and properly installed are permitted for use with your fireplace.

#### Troubleshooting

If there is no flue draft or your fireplace smokes during firing:

- Check that the damper (if one is installed) is open and that the air control lever is set to the 'open' position.
- Check that there are no blockages preventing combustion air from entering the fireplace.
- Turn off ventilation systems and cooker fans.
- Open the door or window of the room.
- If necessary, contact your authorized Tulikivi dealer.

If there is a chimney fire:

- Close the air control levers of the fireplace.
- Keep the firebox door closed.
- Contact local fire department immediately.
- Do not attempt to extinguish the fire with water.
- After a chimney fire, a chimney sweep must check both the fireplace and the flue before the next firing.



## Reglerstellungen für die Primärluft, Tulikivi-Wirbelkammer

Verbrennungsstadium	Stellung des Luftreglergriffs (befindet sich an der Aschenraumtür)	
Anzündphase		Position I
Verbrennungsstadium		Position +
Glutphase		Position I
Glut erloschen		Position -

Bei Montage, Gebrauch, Reinigung und zu verwendendem Brennmaterial sind immer die nationalen, regionalen und lokalen Vorschriften zu beachten.

Seien Sie vorsichtig bei der Benutzung der Feuerstelle. Die Drosselklappe (falls vorhanden) und die Luftzuführöffnungen dürfen nicht zu früh geschlossen werden, weil ansonsten gefährliches Kohlenmonoxidgas entstehen kann!

## Inbetriebnahme

### TROCKNEN DER FEUERSTELLE

Lassen Sie Ihren Tulikivi-Ofen nach der Montage bitte 3 – 4 Tage lang bei Raumtemperatur (+20 °C) und geöffneter Feuerraum- und Aschenraumtür sowie geöffneter Lüftungs- und Drosselklappe (falls vorhanden) trocknen.

### ERSTES ANHEIZEN DES OFENS

Im Anschluss daran kann mit dem Trockenheizen, das 3 – 4 Tage dauert, begonnen werden. Heizen Sie den Ofen am ersten Tag mit einem Viertel einer Feuerraumbefüllung (ca. 1 kg) aus trockenem Holz (**Abb. 1**). Lassen Sie das Holz ausbrennen und den Ofen danach abkühlen. Am folgenden Tag heizen Sie den Ofen mit einer halben Feuerraumbefüllung (ca. 2 kg) und lassen den Ofen danach wieder abkühlen. Am dritten Tag können Sie schon eine volle Feuerraumbefüllung (ca. 4 kg, **Abb. 4**) verbrennen und lassen den Ofen danach wieder abkühlen. Das Trockenheizen ist damit beendet.

erraumbefüllung (ca. 4 kg, **Abb. 4**) verbrennen und lassen den Ofen danach wieder abkühlen. Das Trockenheizen ist damit beendet.

### BRENNSTOFF

Zum Verbrennen im Ofen können alle Holzarten und Holzbriketts verwendet werden. Nur trockenes Holz mit einer Restfeuchtigkeit von 15–20 % verwenden. Es empfiehlt sich, das Brennholz für den nächsten Tag schon am vorherigen Tag bei Raumtemperatur im Zimmer zu lagern, so dass es sich erwärmen und die Oberfläche trocknen kann. Verwenden Sie Brennholz mit einem Durchmesser von 4 – 10 cm. Empfohlen wird eine Länge von 25–30 cm, beim Heizen des Backofenteils nach der Tiefe des Feuerraums. Runde Holzstücke bitte immer spalten.

**Die Feuerstelle ist nicht für das Verbrennen von Kehricht und Abfällen vorgesehen. Verwenden Sie keine flüssigen Brennstoffe, auch nicht beim Anzünden!**

### HOLZMENGE

Die in der Feuerstelle je Heizvorgang maximal zu verbrennende Holzmenge beträgt ca. 1 kg/100 kg Ofenmasse. So können zum Beispiel in einem 1300 kg wiegenden Ofen je Heizvorgang maximal 13 kg Holz verbrannt werden. Die für jedes Modell empfohlene maximale Holzmenge und Nachlegemengen finden Sie in der Tabelle am Ende der Betriebsanleitung. Falls Sie ein Sondermodell erworben haben, richten Sie sich nach der vorstehenden Empfehlung.

## Tägliche Beheizung







### KONTROLLE VON ROST UND ASCHENKASTEN

Stellen Sie vor dem Entzünden des Feuers sicher, dass der Rost sauber und der Aschenkasten nicht voll ist. Öffnen Sie zum Leeren des Aschenkastens die Aschenraumtür, nehmen Sie den Aschenkasten vorsichtig heraus und legen Sie den Deckel des Aschenkastens auf. Stellen Sie nach dem Entleeren sicher, dass sich der Aschenkasten wieder ordentlich an seinem Platz befindet. Den Aschenkasten während des Heizens nicht entfernen. Handhaben Sie aus Sicherheitsgründen die Asche nur dann, wenn sie erkaltet ist. Umweltfreundliche Holzasche kann zur Düngung von Gartenpflanzen verwendet werden.

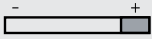
### AUSREICHENDE VERBRENNUNGSLUFT

Öffnen Sie die Drosselklappe (falls vorhanden) und stellen Sie eine ausreichende Versorgung mit Verbrennungsluft sicher. Vergewissern Sie sich, dass die Luftzufuhrkanäle frei sind und dass sich vor ihnen keine den Luftstrom behindernde Gegenstände usw. (z.B. Schnee oder Laub, falls die Verbrennungsluft direkt von außen zugeführt wird) befinden. Bei Bedarf Dunstabzugshaube und maschinelle Entlüftung abstellen. Die Luftzuführöffnungen der Feuerstelle befinden sich im unteren Teil der Aschenraumklappe, falls die Verbrennungsluft nicht direkt von außen zugeführt wird. Die Reglerstellungen für die Luftzufuhr sind in den oben stehenden **Abbildungen 2 und 3** dargestellt.

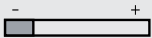
## Reglerstellungen für die Primärluftzufuhr, Tulikivi-Flachrost

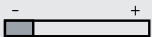
Verbrennungsstadium	Position des Luftreglers (Regler befindet sich an der Aschenraumtür)	Position des Luftreglers an der Feuerraumtür
Anzündphase	 Offen	 - +
Verbrennungsstadium	 Offen	 - +
Glutphase	 Halboffen	 - +
Glut erloschen	 Geschlossen	 - +

### AUSREICHENDER ZUG

Überprüfen Sie vor dem Heizen des Ofens immer, ob der Zug ausreichend. Pressen Sie dazu ein Stück Papier zu einem leichten Ball zusammen. Legen Sie das Papier auf den Rost, zünden Sie es an und schließen Sie die Feuerraumtür (**Abb. 5**). Falls die Flamme hell und senkrecht brennt, ist der Zug ausreichend. Bei schlechtem Zug kann man die Luft im Schornstein in Bewegung bringen, indem man mit einem Haartrockner oder einer Lötlampe heiße Luft durch das Putzloch bläst oder etwas Papier darin verbrennt.

Bei den mit einem Durchzugsblech ausgestatteten Modellen kann der Zug verbessert werden, indem während des Anzündens das Durchzugsblech geöffnet wird. Bei schlechtem Zug wird das Durchzugsblech während des Verbrennungsvorgangs längere Zeit offen gehalten, kann die Temperatur im Schornstein so ansteigen, dass der Schornstein überhitzt und Beschädigungen oder Brandgefahr verursacht werden.

Bei den mit einer Wirbelkammer ausgestatteten Feuerstellen befinden sich die Putzlöcher (3 St.) hinter dem Aschenkasten. Bei Modellen mit einem Flachrost befinden sich die Putzlöcher seitlich und/oder vorne an der Feuerstelle.

### ENTZÜNDEN

Entzünden Sie den Ofen mit Hilfe eines Vorfeuers, dessen Größe rund 10 % der zu verbrennenden Gesamtholzmenge beträgt. Die

Aufgabe des Vorfeuers ist, den Feuerraum vor Zugabe des eigentlichen Brennholzes aufzuheizen. Durch das Aufheizen des Feuerraums mit Hilfe eines kleinen und schnell brennenden Vorfeuers wird eine saubere Verbrennung während des eigentlichen Heizens erreicht. Verwenden Sie für das Vorfeuer dünn gespaltenes (Durchmesser 1 – 3 cm) trockenes Brennholz. Entzünden Sie das Vorfeuer, indem Sie das Zündmaterial (Zündstücke, Birkenrinde, Zeitungspapier) auf den Boden des Rostes und das dünne Brennholz auf das Zündmaterial legen. (**Abb. 6**). Wenn das Vorfeuer ordentlich brennt, wird der Luftregler auf die Position für die Verbrennungsphase gestellt.

Bei den mit einer Wirbelkammer ausgestatteten Öfen kann bei schlechtem Zug die Verbrennung während der Anzündphase beschleunigt werden, indem der Regler an der Aschenraumklappe nach dem Anzünden für 5 – 10 Minuten geöffnet wird. Dadurch wird die Aschenraumklappe einen Spalt geöffnet und zusätzliche Luft kann in die Wirbelkammer gelangen. Um eine saubere Verbrennung sicherzustellen, sollte der Regler nur beim Anzünden verwendet werden.

### HINZUGEBEN VON HOLZ

Legen Sie erst dann Brennholz nach, wenn die vorhergehende Füllung fast zu Glut heruntergebrannt ist und nur kleine, aber deutliche Flammen zu sehen sind. Legen Sie die Scheite immer quer auf den Rost, so dass sie sich nicht direkt vor der Feuerraumtür befinden. Füllen Sie den Feuerraum nicht über die durch den Luftspalt



in den Lufteinfuhrpanelen begrenzte Höhe (Modelle mit Tulikivi-Wirbelkammer, **Abb. 7**). Bei normaler Beheizung wird ein drei- bis viermaliges Nachlegen empfohlen. Während des Gebrauchs sollte die Feuerraumtür geschlossen sein, um eine saubere Verbrennung zu gewährleisten.

### BEENDEN DES HEIZVORGANGS

Wenn die letzte Nachlage zu Glut heruntergebrannt ist, stellen Sie den Luftregler auf die Position für die Glutphase und schieben die am Rand des Feuerraums befindliche Glut auf dem Rost zu einer dichten Schicht zusammen (**Abb. 8**). Schüren Sie die Glut ein paar Mal, bis sie ganz ausgebrannt ist. Schließen Sie danach den Luftregler (Position -) und am Schluss auch die Drosselklappe (falls vorhanden).

**Beachten Sie! Kohlenmonoxid ist ein geruchloses, geschmackloses, farbloses und giftiges Gas, also seien Sie vorsichtig!**

Während des Heizens und noch lange danach können bestimmte Teile der Feuerstelle, wie Griffe, Türrahmen und Innenteile der Feuerstelle, heiß sein. Vor allem das Glas der Feuerraumtür wird während des Heizens extrem heiß, so dass insbesondere Kinder beigebracht werden sollte, auf die heißen Ofenflächen zu achten. Wegen der Schalenbauweise ist die Außenfläche der Feuerstelle erst von einer halben Stunde bis zwei Stunden nach Verbrennen der letzten



Holzladung am heißesten. Befolgen Sie diese Bedienungsanleitung, um ein Überheizen zu verhindern.

Bewahren Sie keine aus brennbarem Material gefertigten Gegenstände auf der Feuerstelle, ihren Stellflächen oder in unmittelbarer Umgebung der Feuerstelle auf.

#### **KNIFE FÜR SPEICHERÖFEN MIT BACKFACH**

In Deutschland, USA und Kanada ausgelieferte Kaminbacköfen sind mit einer Umschaltklappe ausgerüstet. Während dem Betrieb des Kaminofens sollte die Klappe in Stellung I sein, für das Heizen des Backofens in Stellung II. Siehe Zeichnung auf Seite 14 (Flip-flap damper).

Der Kaminofenteil wird wie ein normaler Kaminofen geheizt. Beim Heizen des Backofenteils wird die Primärluft durch die Luftzuführungen der Backofentür zugeführt. Die übrig gebliebene Glut wird durch die im Hinterteil des Verbrennungsraums befindliche Öffnung auf den Rost des Kaminofenteils geschoben, wo sie ausbrennt. Um eine gleichmäßige Backtemperatur zu erreichen, empfiehlt es sich, dass man den Kaminofenteil am vorherigen Tag etwa eine Stunde heizt. Auf diese Weise erwärmt sich der Backofenteil schneller und gleichmäßiger.

#### **KNIFE FÜR BACKÖFEN (MODELLE LU)**

Bei Backöfen werden während des Anzündens und Heizens die Luftzuführungsöffnungen der Backofenklappe und der Aschen-



raumklappe offen gehalten. Während der Glutphase werden die Luftzuführungsöffnungen halboffen gehalten. Am Schluss wird die Glut durch die im Hinterteil des Verbrennungsraums befindliche Öffnung auf den Glutrost geschoben, wo sie ausbrennt und dabei weitere Wärme abgibt. In dieser Phase wird die Luftzuführungsöffnung der Backofentür geschlossen gehalten und die für das Ausbrennen der Glut benötigte Primärluft wird durch die Luftzuführungsöffnungen der Aschenraumtür zugeleitet.

## **Reinigung und Pflege**

#### **VOR DEM HEIZEN**

Reinigen Sie vor jedem Heizen den Rost und bei Feuerstellen mit einer Wirbelkammer zusätzlich auch die Rostauflage sowie die zwischen Wandplatten und Rostauflage befindlichen Zünddüsen von Asche und Verunreinigungen. Kontrollieren Sie, dass der Aschenkasten nicht voll ist und leeren Sie ihn bevor die Aschemenge im Aschenkasten die Unterkante der Markierung überschreitet. Beim Entleeren des Aschenkastens sollte der Unterteil des Aschekasten von eventuell angesammelter freier Asche gereinigt werden. Handhaben Sie aus Sicherheitsgründen die Asche nur dann, wenn sie erkaltet ist.



#### **SCHORNSTEIFEGEN UND PUTZEN**

##### **DES WIRBELFEUERRAUMS**

Die Feuerstelle muss regelmäßig einmal jährlich gefegt werden. Beim Schornsteinfegen sind immer die nationalen, regionalen und lokalen Vorschriften zu beachten. Seien Sie vorsichtig beim Öffnen der Putzlöcher, damit die dort befindlichen Dichtungen nicht beschädigt werden. Stellen Sie nach dem Schornsteinfegen sicher, dass die Stopfen der Putzlöcher und der Aschenkasten sich ordentlich an ihrem Platz befinden. Schließen Sie die Aschenraumtür. Heben Sie bei Feuerstellen mit einer Wirbelkammer einmal jährlich die Lufteinfuhrpaneele heraus und entfernen Sie die zwischen der Rostauflage und den Wänden des Feuerraums angesammelte Asche. Reinigen Sie die Feuerstelle nur im abgekühlten Zustand. Sie können auch den Schornsteinfeger bitten, beim Schornsteinfegen auch den Feuerraum mit zu reinigen.

##### **REINIGUNG VON SPECKSTEINFLÄCHEN**

Reinigen Sie den Ofen nur, wenn er erkaltet ist. Bei der regelmäßigen Reinigung sollte der Ofen mit sanftem Geschirrspülwasser abgewischt werden. Flecken können mit Geschirrspülmittel entfernt werden. Lassen Sie das Mittel einen Moment lang wirken, dann die Steinfläche sorgfältig abwischen und abtrocknen. Hartnäckige Fettflecken und Stearin lassen sich mit dem mitgelieferten Reinigungsmittel für Speckstein entfernen. Befolgen Sie die Gebrauchsanleitungen auf der Packung. Die hartnäckigsten Flecken und kleine Kratzer in der Oberfläche können mit dem mitgelieferten Schleif-





schwamm beseitigt werden. Ein Schleifschwamm hilft auch bei der Entfernung kleinerer Kratzer. Die Steinflächen vorsichtig schleifen. Schleifspuren lassen sich vermeiden, indem der Stein bis zu den nächsten Fugen geschliffen wird.

Nach dem Schleifen wird die Specksteinoberfläche mit lauwarmem Wasser von Steinstaub gereinigt und sorgfältig getrocknet.

#### REINIGUNG VON TÜRGLAS UND -RAHMEN

Die Türen von Tulikivi sind so konstruiert, dass der Luftzug das Glas von innen spült und seine Klarheit erhält. Am Glas eventuell haften gebliebener Ruß sollte unverzüglich entfernt werden, sobald die Feuerstelle erkaltet ist. Asche ist ein ökologisches und immer zur Verfügung stehendes Reinigungsmittel. Tauchen Sie ein angefeuchtetes Stück Papier in etwas feine Asche und reiben Sie damit das verrußte Glas. Reinigen Sie das Glas anschließend mit feuchtem Haushaltspapier und trocknen Sie es sorgfältig (Abb. 9).

Der Türrahmen kann mit dem mitgelieferten Reinigungsmittel für Speckstein entfernt werden. Verwenden Sie keine lösungsmittelhaltigen Reinigungsmittel.

Der Hersteller übernimmt keine Haftung für Änderungen und Anbauten an der Ofenkonstruktion, die ohne Ermächtigung und Zustimmung vorgenommen worden sind. Nur die Verwendung von durch den Hersteller genehmigten und fachgemäß montierten Zusatz- und Ersatzteilen ist zulässig.

#### Maßnahmen bei mangelhafter Funktion

Falls die Feuerstelle nicht zieht oder während des Heizens Rauch auftritt:

- Kontrollieren Sie, dass die Drosselklappe (falls vorhanden) und der Luftregler geöffnet sind.
- Kontrollieren Sie, dass die Primärluft freien Zutritt hat.
- Stellen Sie Dunstabzugshaube und maschinelle Entlüftung ab.
- Öffnen Sie die Außentür oder ein Fenster.
- Wenden Sie sich an Ihr Tulikivi-Fachgeschäft.

Falls im Schornstein ein Rußbrand entsteht:

- Schließen Sie die Luftregler.
- Halten Sie die Feuerraumtür geschlossen.
- Wenden Sie sich unbedingt an Ihre lokale Brandaufsicht.
- Das Feuer darf nicht mit Wasser gelöscht werden.
- Nach einem Rußbrand müssen vor dem nächsten Heizen sowohl Feuerstelle als auch Schornstein von einem Schornsteinfeger überprüft werden.



### Regelstanden verbrandingslucht, Tulikivi "wervelkamer"

Verbrandingsfase	Stand luchtregeling (regeling in het onderhoudsluik)	
Aansteekfase		Stand I
Brandfase		Stand +
Gloefase		Stand I
Kooltjes gedooft		Stand -

Voor wat betreft installatie, gebruik, schoorsteenvegen en te gebruiken brandstof dienen altijd de nationale, regionale en lokale voorschriften te worden opgevolgd.

Gebruik de kachel op zorgvuldige wijze. Sluit de schoorsteenklep en de luchttoevoeropeningen niet te vroeg, om de vorming van het gevaarlijke koolmonoxidegas (kolendamp) te voorkomen!

## Ingebruikname

### DROGEN VAN DE KACHEL

Laat de kachel na de installatie 3-4 dagen drogen op kamertemperatuur (+ 20°C), met geopende kachel- en onderhoudsdeur, luchtregeling en schoorsteenklep (indien geïnstalleerd).

### INSTOKEN VAN DE KACHEL

Na het drogen van de kachel duurt het instoken ervan 3 - 4 dagen. Stook de kachel de eerste dag met een kwart vulling (ca. 1 kg) droog hout (**afbeelding 1**). Verbrand het hout volledig en laat de kachel afkoelen. Stook de kachel de volgende dag met een halve vulling (ca. 2 kg) en laat de kachel weer afkoelen. Stook de kachel de derde dag met een volledige vulling (ca. 4 kg, **afbeelding 4**) en laat de kachel wederom afkoelen. Daarna is de kachel ingestookt.

### BRANDSTOF

In de kachel kunnen alle houtsoorten worden gestookt, alsmede briketten op houtbasis. Gebruik alleen droog hout (relatief vochtgehalte 15 – 20%). Breng het hout een dag van tevoren in een ruimte met kamertemperatuur, zodat het hout opwarmt en het oppervlak kan drogen. Gebruik brandhout met een doorsnede van 4 – 10 cm. De aanbevolen lengte is 25 – 33 cm; in bakovens wordt de lengte bepaald door de diepte van de vuurhaard. Rond hout moet worden gekleefd.

De kachel is niet bedoeld voor het verbranden van afval.

Gebruik geen vloeibare brandstoffen, ook niet voor het aansteken van de kachel!

### HOUTHOEVEELHEDEN

De maximale hoeveelheid hout die per stookbeurt in de kachel kan worden verbrand bedraagt ca. 1 kg/100 kg kachelmassa. In een kachel met een gewicht van bijvoorbeeld 1300 kg kan dus maximaal 13 kg hout per stookbeurt worden verbrand. In de tabel op de laatste pagina van deze gebruiksaanwijzing zijn de aanbevolen maximale houthoeveelheden en bijvulling per model weergegeven. Indien u een speciaal model kachel hebt, gebruik dan houthoeveelheden overeenkomstig de bovengenoemde richtlijn.

## Dagel ks stoken

### CONTROLEER HET ROOSTER EN DE ASLADE

Controleer voor u begint met stoken of het rooster schoon is en de aslade niet te vol. De aslade wordt geleidigd door het onderhoudsluik te openen, de aslade er voorzichtig uit te halen en het deksel erop te plaatsen. Controleer na lediging of de aslade weer goed op zijn plaats zit. Tijdens het stoken moet de aslade altijd op zijn plaats zitten. Let erop dat de as goed is afgekoeld voordat u de aslade verwijdert. Schone houtas kan als tuinbesteding worden gebruikt.

### VOLDOENDE VERBRANDINGSLUCHT

Open de schoorsteenklep (indien geïnstalleerd) en ga na of er voldoende verbrandingslucht is. Controleer of de luchtkanalen vrij zijn en dat zich voor de luchtkanalen geen voorwerpen bevinden die de luchtstroom belemmeren of andere blokkades (bijv. sneeuw of afval, in geval de verbrandingslucht rechtstreeks van buiten wordt aangevoerd). Zet zonodig de afzuigkap en de ventilatie uit. De luchttoevoeropeningen van de kachel bevinden zich in het onderste deel van het onderhoudsluik, tenzij de luchttoevoer rechtstreeks van buiten naar onder de kachel wordt geleid.

De regelstanden voor de verbrandingslucht staan weergegeven in de bovenstaande **afbeeldingen 2 en 3**.

## Regelstanden verbrandingslucht, Tulikivi "vlakrooster"

Verbrandingsfase	Stand luchtregeling (regeling in het asluik)		Stand van de luchtregeling in de kacheldeur	
Aansteekfase		Open	Open	
Brandfase		Open	Open	
Gloefase		Half open	Dicht	
Kooltjes gedooft		Dicht	Dicht	



### VOLDOENDE TREK

Controleer voor u de kachel aansteekt altijd of de schoorsteen trekt. Leg een luchtige prop papier op het rooster, steek hem aan en sluit de kacheldeur (**afbeelding 5**). Wanneer de vlam helder is en recht omhoog wijst, trekt de schoorsteen voldoende. Bij slechte trekomstandigheden kan de lucht in de schoorsteen in beweging worden gebracht door met een haardroger of een heteluchtblazer warme lucht door het veegluik te blazen of in de luikopening een kleine hoeveelheid papier te verbranden.

Bij modellen die zijn uitgerust met een aansteekklep kan de begintrek worden verbeterd door tijdens de aansteekfase de trekklep te openen. Bij slechte trekomstandigheden wordt de aansteekklep bij het aansteken gedurende slechts 5 - 10 minuten opengehouden en daarna gesloten. Wanneer men de aansteekklep tijdens het stoken gedurende langere tijd openhoudt kan de schoorsteen oververhit raken, wat kan leiden tot beschadiging van de schoorsteen of tot brandgevaar.

In kachels die met een wervelkamer zijn uitgerust bevinden de veegluiken (3 stuks) zich achter de aslade. In modellen met een vlakrooster bevinden de veegluiken zich aan de zijkanten en/of aan de voorzijde van de kachel.

### AANSTEKEN

Steek de kachel aan met behulp van een aansteekhoeveelheid ter grootte van ongeveer 10% van de maximaal te verbranden houthoeveelheid. De bedoeling van de aansteekhoeveelheid is om het

vuurbed te verwarmen voordat de eerste echte vulling wordt toegevoegd. Door het vuurbed snel te verwarmen met een kleine hoeveelheid hout wordt bereikt dat tijdens de echte stookfase schone verbranding plaatsvindt. Gebruik voor het aansteken dun gekleefd, droog hout (diameter 1 - 3 cm). Steek het hout aan door aanmaakmateriaal (aanmaakblokjes, berkenschors, krantenpapier) op het rooster te leggen met daar bovenop het hout (**afbeelding 6**). Wanneer de aansteekhoeveelheid goed brandt, zet dan de luchtregeling in de stand die hoort bij de brandfase.

In kachels met een wervelbed kan men bij slechte trekomstandigheden het aansteken versnellen door de hendel die zich in de aslade bevindt gedurende de eerste 5 - 10 minuten van de aansteekfase in de open stand te zetten. Dan staat de aslade op een kier en komt er meer lucht in het vuurbed. Om zeker te zijn van schone verbranding mag die hendel uitsluitend worden gebruikt bij het aansteken.

### HOUT BIJVULLEN

Voeg pas een vulling hout toe wanneer de vorige hoeveelheid bijna is verkoold en er nog slechts kleine, maar duidelijke vlammen zichtbaar zijn. Leg het hout dwars op het rooster, zodanig dat het hout niet vlak achter de deur ligt. Vul het vuurbed niet tot boven de lichtspleet van de vuurpanelen (Tulikivi wervelkamermodellen, **afbeelding 7**). Tijdens normaal stoken wordt aanbevolen om 3-4 maal hout bij te vullen. Voor een schone verbranding is het noodzakelijk om tijdens gebruik de kacheldeur gesloten te houden.

### BEEINDIGEN VAN HET STOKEN

Wanneer de laatste hoeveelheid is verkoold, zet dan de luchtregeling in de stand die hoort bij de gloeifase en trek de gloeiende kooltjes die aan de rand van het vuurbed liggen op het rooster tot een compact geheel (**afbeelding 8**). Por de kooltjes nog een paar keer op totdat ze zijn opgebrand. Zet daarna de luchtregeling in de "dicht" stand - en sluit tenslotte de schoorsteenklep (indien geïnstalleerd).

**Denk eraan! Koolmonoxidegas is reukloos, smaakloos, kleurloos en giftig, dus wees voorzichtig!**

Tijdens het stoken en ook nog lange tijd daarna kunnen bepaalde onderdelen van de kachel, zoals handgrepen, het deurframe en de inwendige delen van de kachel heet zijn. Met name het deurglas wordt tijdens het stoken zeer heet, zodat met name kinderen moeten worden gewezen op het gevaar van de hete oppervlakken van de kachel. Als gevolg van de mantelconstructie zijn de oppervlakken van kachel pas een half uur tot 2 uur na het stoken van de laatste vulling op hun heetst. Volg deze gebruiksaanwijzing op, teneinde oververhitting te voorkomen.

Plaats geen van brandbaar materiaal gemaakte voorwerpen bovenop de kachel, op kachelplateaus of in de onmiddellijke nabijheid van de kachel.



#### HET STOKEN VAN EEN HAARDBAKOVEN

Het haardgedeelte wordt gestookt als een normale haard. Bij het stoken van het bakovengedeelte wordt de verbrandingslucht via de luchttoevoeropeningen in de deur van de bakoven geleid. Duw de resterende kooltjes via de opening, waar ze verder opbranden op het rooster van de haard. Voor een gelijkmatig bakresultaat is het goed de haard van de haardbakoven op de dag voor u gaat bakken een uur te stoken. De volgende dag wordt de bakoven dan sneller en gelijkmatiger warm.

#### HET STOKEN VAN EEN BAKOVEN (LU MODEL)

Bij een bakoven worden gedurende de aansteek- en brandfase de luchttoevoeropeningen in de deur en het asluik open gehouden. Tijdens de gloeifase worden de luchttoevoeropeningen half open gehouden. Op het eind duwt men de kooltjes via het achterdeel van het vuurbed op het koolrooster, waar ze opbranden en nog warmte afstaan. In deze fase houdt men de luchttoevoeropening in de deur van de bakoven gesloten en wordt de verbrandingslucht voor het verbranden van de kooltjes via de luchttoevoeropeningen in het asluik geleid.

## Reiniging en onderhoud

#### VOOR U BEGINT MET STOKEN

Verwijder elke keer voor u begint met stoken de overgebleven as van het rooster en bij kachels die zijn uitgerust met een Tulikivi



wervelkamer ook van de roostertrechter en uit de luchtopeningen die zich tussen de roostertrechter en de wandplaten van het vuurbed bevinden. Controleer of de aslade niet te vol is. Leeg de aslade voordat de as in de aslade boven de onderkant van het merkstreepe komt. Het is goed om tegelijkertijd ook de as die zich onder de aslade heeft opgehoopt te verwijderen. Let erop dat de as goed is afgekoeld voordat u de aslade verwijdert.

#### SCHOORSTEENVEGEN EN REINIGING VAN HET VUURBED

De kachel en de schoorsteen dienen regelmatig en minstens eenmaal per jaar geveegd te worden. Bij het schoorsteenvegen dienen altijd de nationale, regionale en lokale voorschriften te worden gevolgd. Open de veegluiken voorzichtig, zodat de daarin aanwezige afdichtingen niet beschadigd raken. Controleer na het schoorsteenvegen of de veegluiken en de aslade weer goed op hun plaats zitten. Sluit het onderhoudsluik.

Bij kachels die zijn uitgerust met een wervelkamer: Licht eenmaal per jaar de wandpanelen van hun plaats en verwijder de as die zich mogelijk tussen de roostertrechter en de wanden van het vuurbed heeft opgehoopt. Bij het reinigen moet de kachel beslist koud zijn. Aangeraden wordt om de schoorsteenveger te vragen om tegelijkertijd met het vege van de schoorsteen ook de kachel te reinigen.

#### REINIGING VAN HET SPEKSTEENOPPERVLAK

Reinig de kachel alleen wanneer deze koud is. Neem tijdens uw regelmatige schoonmaak het oppervlak van de kachel af met een



lauw sopje van afwasmiddel. Vlekken kunt u boenen met afwasmiddel. Laat de zeep even inwerken en spoel en droog het steenoppervlak daarna zorgvuldig.

Lastige vetvlekken en kaarsvet kunt u verwijderen met schoonmaakmiddel voor speksteen, dat bij de kachel wordt meegeleverd. Volg de aanwijzingen op de verpakking.

De moeilijkste vlekken kunt u verwijderen met het schuursponsje dat bij kachel wordt meegeleverd. Hiermee kunt u ook krasjes wegwerken. Schuur speksteenoppervlak zeer voorzichtig. De randen van het geschuurde gedeelte kunt u wegwerken door voorzichtig tot aan de dichtstbijzijnde voegen door te schuren. Was het steenoppervlak na het schuren met lauw water en maak het zorgvuldig droog.

#### REINIGING VAN HET GLAS EN DE LIJST VAN DE KACHELDEUR

De deuren van Tulikivi kachels zijn zo ontworpen dat de luchtstroom langs de binnenkant van het glas strijkt, waardoor het glas helder blijft. Mocht er toch roet op het glas neerslaan, verwijder dat dan direct nadat de kachel is afgekoeld.

As is een ecologisch schoonmaakmiddel dat altijd voorhanden is. Doop een bevochtigde prop keukenpapier in fijne as en schuur daarmee lichtjes de beroete plek op het glas. Reinig daarna het glas met vochtig keukenpapier en droog het glas tot slot zorgvuldig (afbeelding 9).



Voor het reinigen van de deurlijst kan het schoonmaakmiddel voor speksteen worden gebruikt, dat bij de kachel wordt meegeleverd. Gebruik nooit schoonmaakmiddelen op basis van oplosmiddel.

De fabrikant is niet verantwoordelijk voor wijzigingen en toevoegingen aan de constructie van de kachel die zonder volmacht en goedkeuring zijn aangebracht.

Alleen het gebruik van door de fabrikant goedgekeurde en op de juiste wijze geïnstalleerde accessoires en reserveonderdelen is toegestaan.

## Wat te doen in afwijkende situaties

Wanneer de kachel niet trekt of rookt tijdens het stoken:

- Controleer of de schoorsteenklep (indien geïnstalleerd) en de luchtregeling open zijn.
- Controleer of de toevoer van verbrandingslucht niet wordt belemmerd.
- Zet de ventilatie en de afzuigkap uit.
- Doe de buitendeur of een raam open.
- Neem zonodig contact op met de gevolmachtigde Tulikivi verkoper.

In geval van schoorsteenbrand:

- Sluit de luchtregelingen van de kachel.
- Houd de kacheldeur gesloten.
- Neem beslist contact op met de plaatselijke brandweer.
- Probeer niet het vuur met water te blussen.
- Na een schoorsteenbrand moet de schoorsteenveger zowel de kachel als de schoorsteen controleren, voordat u weer kunt stoken.



La stufa Tulikivi è da collegare ad una canna fumaria idonea, rispettando le normative. Per il montaggio, l'uso, la rimozione della fuliggine ed il combustibile da usare bisogna sempre rispettare le disposizioni nazionali, regionali e locali.

**Fate attenzione quando usate la stufa. Non dovete chiudere troppo presto la valvola della canna fumaria né le leve di regolazione del tiraggio, in quanto potrebbe formarsi il pericoloso monossido di carbonio.**

## Messa in opera

### ASCIUGATURA DELLA STUFA

Dopo il montaggio della stufa, lasciarla asciugare per 3-4 giorni a temperatura ambiente (+ 20 °C), tenendo aperti lo sportello del focolare, quello per la manutenzione, il regolatore dell'aria e la valvola della canna fumaria (se installata).

### COLLAUDO DELLA STUFA

Ad asciugatura avvenuta, la fase di collaudo dura 3-4 giorni. Il primo giorno, riscaldare la stufa con un quarto del carico (circa 1 kg) di legna secca (**immagine 1**). Lasciar bruciare il carico fino alla fine e, in seguito, lasciare che la stufa si raffreddi. Il giorno successivo, riscaldare la stufa con mezzo carico (circa 2 kg) e lasciarla raffreddare di nuovo. Il terzo giorno, riscaldare a pieno carico (circa 4 kg,

**immagine 4**) e lasciare che la stufa si raffreddi nuovamente. Ora la stufa è collaudata.

### COMBUSTIBILE

Come combustibile per la stufa sono adatti tutti i tipi di legno nonché i bricchetti di legno. Utilizzare soltanto legna secca (livello di umidità relativa del 15-20%). Portare in casa la legna da ardere già il giorno prima in modo che sia a temperatura ambiente, per permettere che si riscaldi e che la sua superficie faccia in tempo ad asciugarsi. Usare dei pezzi di legna del diametro di 4-10 cm. La lunghezza raccomandata è di 25-33 cm, nelle stufe-forno essa è determinata dalla profondità del focolare. Spaccare sempre i legni rotondi in modo da frammentarli in più parti (diametro 4-10 cm).

La stufa non deve essere usata per bruciare spazzatura o immondizie. Non usare combustibili liquidi, nemmeno per accenderla!

### QUANTITÀ DI LEGNA

La quantità massima di legna da bruciare nella stufa per ogni riscaldamento è di circa 1 kg per 100 kg di massa della stufa. Quindi, per esempio, in una stufa del peso di 1300 kg si può al massimo bruciare 13 kg di legna per ogni riscaldamento. Nella tabella sulla pagina posteriore delle istruzioni d'uso, sono riportate le quantità massime di legna da ardere nonché le quantità da aggiungere raccomandate secondo il modello di stufa. Se la vostra stufa è un modello speciale, usate le quantità di legna in base a quanto sopra descritto.

## Posizioni per la regolazione dell'aria di combustione nel focolare a vortice Tulikivi

Fase di riscaldamento	Posizione del regolatore dell'aria (il regolatore è situato nello sportello per la manutenzione)
Fase d'accensione	Posizione I
Fase di combustione	Posizione +
Brace	Posizione I
Brace spenta	Posizione -

## Riscaldamento giornaliero







### CONTROLLO DELLA GRIGLIA E DELLA CASSETTA PER LE CENERI

Prima dell'accensione, controllare che la griglia sia pulita e che la cassetta per le ceneri non sia piena. Per svuotare la cassetta, aprire lo sportello per la manutenzione, estrarre con cautela la cassetta e coprirlo con l'apposito coperchio. Dopo averla svuotata, controllare che la cassetta sia stata rimessa a posto correttamente. Durante il riscaldamento, la cassetta per le ceneri non deve essere rimossa. Per motivi di sicurezza, eliminare la cenere solo quando essa si è raffreddata completamente. La cenere del legno, estremamente pulita, può essere usata come fertilizzante per le piante da giardino.

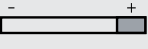
### VERIFICA DELL'ARIA DI COMBUSTIONE

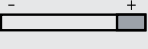
Aprire la valvola della canna fumaria (se installata) ed accertarsi che ci sia un afflusso d'aria sufficiente per la combustione. Controllare che i condotti dell'aria siano liberi e che davanti ad essi non ci siano oggetti che ostacolano l'afflusso dell'aria oppure altre ostruzioni (per esempio, neve oppure sporcizia, nel caso in cui l'aria per la combustione sia canalizzata direttamente dall'esterno). Se necessario, spegnere la cappa della cucina ed il sistema di condizionamento dell'aria della casa per evitare il reflusso dei gas di combustione della stufa. Le aperture per l'afflusso dell'aria di combustione si trovano sotto lo sportello per la manutenzione, tranne nei modelli in cui l'aria è canalizzata direttamente dall'esterno sotto la stufa.

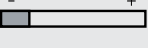
## Posizioni per la regolazione dell'aria di combustione, griglia tradizionale Tulikivi

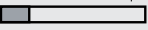
Fase di riscaldamento	Posizione del regolatore dell'aria (il regolatore è unito allo sportello della cassetta per le ceneri)	Posizione del regolatore dell'aria dello sportello del focolare
Fase d'accensione	 Aperto	Aperto 
Fase di combustione	 Aperto	Aperto 
Brace	 Semiaperto	Chiuso 
Brace spenta	 Chiuso	Chiuso 

Le posizioni per la regolazione dell'aria di combustione sono descritte nelle **immagini 2 e 3**, qui sopra.

### VERIFICA DEL TIRAGGIO

Prima dell'accensione del focolare, controllare che la ventilazione nella canna fumaria sia adeguata. Accartocciare della carta e collocarla sulla griglia, accenderla e chiudere lo sportello (**figura 5**). Se la fiamma è diritta e di colore chiaro, ciò significa che vi è un'adeguata ventilazione. In caso di ventilazione insufficiente, è possibile stimolare la circolazione dell'aria nella canna fumaria immettendo aria calda mediante un asciugacapelli o una soffieria di aria calda oppure bruciando della carta dallo sportello di pulizia della cenere.

Nei modelli forniti di valvola di accensione, la ventilazione primaria può essere migliorata tenendo aperta la valvola di ventilazione diretta per tutta la durata dell'accensione. In caso di ventilazione insufficiente, durante l'accensione lasciare la valvola di accensione aperta per 5-10 minuti, quindi, richiuderla. La dilatazione dei tempi di apertura della valvola di accensione può provocare l'innalzamento di temperatura della canna fumaria, fino a surriscaldarla e a danneggiarla, oltre che pericoli di incendio.

Nelle stufe con focolare a vortice, le aperture per la rimozione della fuliggine sono 3 e si trovano dietro la cassetta per le ceneri. Nei modelli con griglia tradizionale esse si trovano sul fianco della stufa e/o sulla parte anteriore.

### ACCENSIONE

Accendere la stufa con l'aiuto di un carico d'accensione pari a circa il 10% della quantità massima di legna da bruciare. Lo scopo di questo carico d'accensione è di scaldare il focolare prima dell'aggiunta del carico propriamente detto. Riscaldando il focolare con un carico piccolo, che brucia velocemente, si ottiene una combustione pulita durante la fase del riscaldamento vero e proprio. Per il carico d'accensione è bene utilizzare dei pezzettini di legno secco dello spessore di 1-3 cm. Per l'accensione del carico, posizionare sul fondo della griglia degli accendifuoco, della corteccia di betulla oppure della carta di giornale ed appoggiarvi sopra i pezzettini di legno (**immagine 6**). Quando il carico d'accensione brucerà bene, spostare il regolatore dell'aria sulla posizione relativa alla fase di combustione.

In caso di un tiraggio insufficiente, nei camini con focolare a vortice, è possibile accelerare la combustione durante l'accensione tenendo aperta la leva collocata sulla cassetta delle ceneri per 5-10 minuti. In tal modo la cassetta di pulizia della cenere rimane socchiusa lasciando passare ulteriore aria nel focolare. Per garantire una combustione pulita, la leva deve essere utilizzata soltanto al momento dell'accensione.

### AGGIUNTA DELLA LEGNA

Aggiungere della legna una volta che il carico precedente si sarà quasi trasformato in brace e resteranno solo piccole fiamme, ma chiaramente visibili. Aggiungere la legna di traverso sopra la griglia di modo che non sia troppo vicina allo sportello. Non caricare il fo-



colare oltre l'altezza dell'apertura per l'aria dei pannelli del focolare (modelli Tulikivi con focolare a vortice, **immagine 7**). Durante un riscaldamento normale si raccomanda di aggiungere legna 3-4 volte. Per assicurare una combustione pulita, tenere chiuso lo sportello del focolare durante l'uso.

### FINE DEL RISCALDAMENTO

Quando l'ultimo carico si sarà consumato, trasformandosi in brace, girare il regolatore dell'aria sulla posizione corrispondente alla fase della brace e stendere la brace rimasta ai lati del focolare sulla griglia, formandone uno strato compatto (**immagine 8**). Rivoltare la brace un paio di volte, finché non si sarà consumata completamente. Dopodiché spostare il regolatore dell'aria sulla posizione "chiuso" ed infine chiudere la valvola della canna fumaria (se installata).

**Attenzione! Il monossido di carbonio è un gas inodore, insapore, incolore e velenoso. Fate quindi molta attenzione!**

Durante e dopo la fase di riscaldamento, alcune parti della stufa come, ad esempio le maniglie, i bordi dello sportello e i componenti interni del focolare possono risultare bollenti. Anche il vetro dello sportello può divenire molto caldo durante il riscaldamento, per cui è consigliabile indicare ai bambini quali siano le superfici calde del camino a cui fare attenzione. Dovuto alla struttura della superficie, la stufa manterrà la temperatura massima per un lasso di tempo che va da mezz'ora a due ore dopo la combustione dell'ul-



timo carico. Per evitare il surriscaldamento è necessario osservare queste istruzioni d'uso.

Non tenere oggetti di materia infiammabile sopra la stufa, sui suoi ripiani e nemmeno nelle immediate vicinanze.

#### **COSA RICORDARE PER IL RISCALDAMENTO DELLA STUFA-FORNO**

La parte stufa viene riscaldata normalmente. Per quanto riguarda il riscaldamento della parte forno, l'aria per la combustione viene aspirata attraverso le valvole di regolazione applicate sullo sportello del forno. Le ceneri residue vengono fatte cadere attraverso l'apposito foro del forno della stufa e poi lasciate sulla griglia di questo fino alla loro combustione completa. Riscaldare la stufa con forno il giorno prima per circa un'ora in modo da ottenere un risultato di cottura uniforme. In questo modo il forno potrà riscaldarsi più rapidamente e più uniformemente il giorno dopo, quando sarà usato per la cottura.

#### **COSA RICORDARE PER IL RISCALDAMENTO DEL FORNO**

Durante le fasi d'accensione e di combustione, le leve di regolazione del tiraggio applicate sullo sportello del forno e della cassetta per le ceneri devono rimanere aperte. Nella fase della brace, i regolatori vanno tenuti semiaperti. Infine, le braci vengono fatte cadere attraverso la parte posteriore del focolare sull'apposita griglia, dove bruciano completamente rilasciando ancora calore. In questa fase il regolatore di tiraggio dello sportello del forno resta chiuso



e l'aria per la combustione delle braci viene condotta attraverso le aperture di conduzione dell'aria applicate sullo sportello della cassetta per le ceneri.

### **Pulizia e manutenzione**

#### **PRIMA DEL RISCALDAMENTO**

Prima di ogni riscaldamento, pulire la griglia e, nelle stufe con focolare a vortice Tulikivi, anche il supporto della griglia nonché le aperture per la regolazione dell'aria che si trovano tra i pannelli del focolare ed il supporto della griglia, dove si accumulano spesso le ceneri. Controllare che la cassetta per le ceneri non sia piena e svuotarla prima che la quantità di cenere all'interno della cassetta superi il bordo inferiore del segno di livello massimo. Durante lo svuotamento della cassetta per le ceneri, è bene eliminare allo stesso tempo l'eventuale cenere sparsa che si trova nell'alloggiamento della cassetta stessa. Per motivi di sicurezza, eliminare la cenere solo quando si è raffreddata completamente.

#### **ELIMINAZIONE DELLA FULIGGINE E PULIZIA DEL FOCOLARE**

La fuliggine della stufa deve essere eliminata regolarmente una volta all'anno. Per la rimozione della fuliggine, rispettare sempre le disposizioni nazionali, regionali e locali. Aprire con cautela le aperture per la rimozione della fuliggine per non



danneggiarne le guarnizioni. Dopo aver eliminato la fuliggine, controllare che le aperture per la rimozione siano ben chiuse e la cassetta per le ceneri al suo posto. Chiudere lo sportello per la manutenzione.

Una volta all'anno togliere i pannelli interni della stufa con focolare a vortice e rimuovere le ceneri accumulate tra il supporto della griglia e le pareti del focolare. Durante la pulizia la stufa dovrà essere completamente fredda. È consigliabile che, insieme alla rimozione della fuliggine, anche la pulizia del focolare sia affidata ad uno spaziacamino professionista.

#### **PULIZIA DELLA SUPERFICIE IN PIETRA OLLARE**

Pulire la stufa sempre a freddo. Durante le regolari pulizie, le superfici della stufa possono essere lavate con un detergente per stoviglie molto diluito. Per eliminare le macchie, strofinare con del detergente per stoviglie non diluito. Lasciar agire il detergente e poi sciacquare ed asciugare la pietra con cura.

Le macchie di grasso più tenaci e le tracce di stearina possono essere eliminate con il detergente speciale per pietra ollare, fornito insieme alla stufa. Osservare le istruzioni per l'uso riportate sulla confezione.

Le macchie più tenaci possono essere eliminate con la spugna abrasiva, fornita con la stufa. Questa spugna permette di eliminare anche i graffi superficiali. Levigare delicatamente la pietra ollare. I segni di levigatura possono essere cancellati levigando la superficie completa della pietra fino ai giunti. Dopo questa operazio-





ne, pulire la superficie di pietra con dell'acqua tiepida ed in seguito asciugarla con cura.

#### PULIZIA DEL VETRO E DELLA CORNICE DELLO SPORTELLO

Gli sportelli delle stufe Tulikivi sono progettati in modo che il flusso d'aria mantenga pulito il vetro dall'interno. Se il vetro viene sporcato dalla fuliggine, si consiglia di eliminarla appena il focolare si sia raffreddato.

La cenere è un detergente ecologico e sempre a portata di mano. Con un pezzo di carta casa umida o uno straccio, prelevare un po' di cenere fine dalla cassetta per le ceneri e strofinare leggermente il vetro dello sportello, eliminando le tracce di fuliggine. Pulire in seguito il vetro con della carta casa umida o uno straccio ed infine asciugare accuratamente (**immagine 9**).

Per pulire la cornice dello sportello, usare il detergente per pietra ollare fornito insieme alla stufa. Non usare detergenti a base di solventi.

**Il produttore non risponde delle modifiche o aggiunte alle strutture della stufa che sono state fatte senza autorizzazione né approvazione.**

**È permesso soltanto l'uso di accessori e ricambi autorizzati dal produttore ed installati correttamente.**

#### Come agire in situazioni eccezionali

Se non c'è tiraggio o se esce del fumo durante il riscaldamento:

- Controllare che la valvola della canna fumaria (se installata) ed il regolatore dell'aria siano aperti.
- Controllare che il flusso dell'aria per la combustione non sia in alcun modo ostacolato.
- Spegner il condizionatore d'aria della casa e la cappa della cucina.
- Aprire la porta esterna oppure una finestra dell'appartamento.
- Se necessario, contattare il rivenditore autorizzato di Tulikivi.

Nel caso d'incendio nella canna fumaria:

- Chiudere i registri dell'aria della stufa!
- Tenere chiuso lo sportello del focolare.
- Contattare immediatamente i vigili del fuoco del luogo.
- Non cercare di spegnere il fuoco con l'acqua. Nell'eventualità di un incendio del camino deve essere uno spazzacamino ad ispezionare sia la stufa che la canna fumaria prima del riscaldamento successivo.



## Positions de réglage de l'air de combustion, foyer à tourbillon Tulikivi

Phase de la combustion	Position du réglage de l'air (réglage sur la trappe d'accès)	
Allumage		Position I
Combustion		Position +
Braises incandescentes		Position I
Braises éteintes		Position -

L'installation du poêle-cheminée, son utilisation, le ramonage et le combustible utilisé doivent toujours respecter les règlements régionaux et locaux.

Faites preuve de précaution en utilisant votre poêle-cheminée : ne refermez pas le clapet du conduit et les arrivées d'air trop tôt, car il risquerait alors de se former du monoxyde de carbone, un gaz dangereux !

## Mise en service

### SÉCHAGE DU POÊLE-CHEMINÉE

Après l'installation, prévoyez 3 à 4 jours pour le séchage du poêle-cheminée à température ambiante (+ 20 °C), avec la porte du poêle, la porte du cendrier, l'arrivée d'air et le clapet du conduit (le cas échéant) ouverts.

### RODAGE DU POÊLE-CHEMINÉE

Après le séchage, la phase de rodage prendra entre 3 et 4 jours. Le premier jour, chauffez le poêle-cheminée avec le quart d'une charge normale (soit env. 1 kg) de bois sec (**figure 1**). Laissez le bois se consumer entièrement et laissez le poêle-cheminée se refroidir. Le jour suivant, chauffez le poêle-cheminée avec la moitié d'une charge normale (soit env. 2 kg) et laissez de nouveau le poêle-cheminée se refroidir. Le troisième jour, faites brûler dans le poêle-cheminée une charge entière (env. 4 kg, **figure 4**) et laissez-le de nouveau se refroidir. Vous aurez ainsi effectué le rodage de votre poêle-cheminée.

### COMBUSTIBLE

Toutes les essences de bois se prêtent à la combustion dans un poêle-cheminée, de même que les briquettes à base de bois. N'utilisez que du bois sec (humidité relative comprise entre 15 et 20 %). Faites rentrer le bois appelé à être brûlé, le jour précédent, pour l'amener à température ambiante et pour que sa surface ait le temps de sécher. Utilisez des bûchettes d'un diamètre compris entre 4 et 10 cm. La longueur recommandée varie de 25 à 33 cm, dans les fours de cuisson selon la profondeur du foyer. Fendez toujours les bûchettes rondes.

**Les poêles ne sont pas conçus pour l'incinération des ordures ou des déchets. N'utilisez jamais de combustibles liquides, même pour allumer le feu !**

### QUANTITÉ DE BOIS

La quantité maximale de bois pouvant être brûlée par opération de chauffage est d'environ 1 kg par tranche de 100 kg de masse du poêle-cheminée. Dans un poêle-cheminée pesant 1300 kg, on pourra donc brûler 13 kg de bois maximum par opération de chauffage. Les quantités de bois maximales recommandées pour chaque modèle ainsi que la taille des charges de rajout figurent dans le tableau à la fin de ce mode d'emploi. Si votre poêle-cheminée est un

modèle spécial, calculez les quantités de bois conformément aux consignes susmentionnées.

## Chauffage quotidien







### INSPECTION DE LA GRILLE ET DU CENDRIER

Avant d'allumer le feu, vérifiez que la grille est propre et que le cendrier n'est pas plein. Pour vider le cendrier, ouvrez la trappe d'accès, retirez-le avec précaution et refermez son couvercle. Une fois les cendres vidées, assurez-vous que le cendrier est bien en place. Le cendrier doit toujours être à sa place durant le chauffage. Pour des raisons de sécurité, ne manipulez les cendres que lorsqu'elles sont refroidies. La cendre de bois est écologique et peut s'utiliser pour les plantes de jardin.

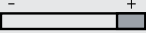
### VÉRIFICATION DES ARRIVÉES D'AIR

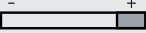
Ouvrez le clapet du conduit (si installé) et vérifiez qu'il y ait suffisamment d'air de combustion. Vérifiez que les arrivées d'air sont dégagées et qu'il n'y a pas d'objets ou autres (p. ex. de la neige ou des saletés, si la prise d'air frais est reliée directement à l'air extérieur) devant celles-ci. Éteignez si besoin est la hotte aspirante de la cuisine et la ventilation mécanique. Les arrivées d'air du poêle-cheminée se trouvent dans la partie inférieure de la trappe d'accès, sauf si la prise d'air a été reliée directement à l'air extérieur sous le poêle-cheminée. Les positions de réglage de l'air de combustion sont décrites dans les **figures 2 et 3** ci-dessus.

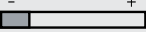
## Positions de réglage de l'air de combustion, grille plate Tulikivi

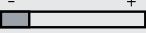
Phase de la combustion	Position du réglage de l'air (réglage sur la trappe d'accès au centrier)	Position du réglage de l'air de la porte du foyer
Allumage		Position ouverte 
Combustion		Position ouverte 
Braises incandescentes		Position fermée 
Braises éteintes		Position fermée 



3.

### VÉRIFICATION DU TIRAGE

Avant d'allumer le feu, vérifiez toujours le tirage du conduit. Froissez légèrement un morceau de papier en boule, placez-le sur la grille, allumez et fermez la porte (**figure 5**). Si la flamme est vive et à la verticale, le tirage du conduit est suffisant. Lorsque le conduit tire mal, il est possible d'amorcer le tirage en insufflant de l'air chaud à l'aide d'un sèche-cheveux ou d'un ventilateur de chauffage ou en faisant brûler une petite quantité de papier par la trappe de ramonage.

Dans les modèles équipés d'un clapet d'allumage, le tirage initial peut être amélioré en ouvrant le clapet de tirage direct le temps de la phase d'allumage. Lorsque le tirage est médiocre, ne laissez le clapet d'allumage ouvert que 5 à 10 minutes et refermez-le ensuite. Si vous le laissez ouvert pendant une période prolongée lorsque vous faites du feu, le conduit est susceptible de surchauffer et de s'endommager ; il pourra aussi y avoir un risque d'incendie.

Dans les poêles-cheminées disposant du foyer à tourbillon, les 3 bouchons de ramonage se trouvent derrière le cendrier. Dans les modèles à grille plate, les bouchons de ramonage se trouvent sur les côtés du poêle-cheminée et/ou devant celui-ci.

### ALLUMAGE

Allumez le feu en utilisant une charge d'allumage représentant environ 10 % de la quantité maximale de bois autorisée. Le but de la charge d'allumage est de chauffer le foyer avant d'ajouter la charge proprement dite. Le fait de chauffer le foyer à l'aide d'une petite charge se consumant rapidement permettra d'obtenir une com-

bustion propre durant le chauffage proprement dit. Utilisez pour la charge d'allumage des bûchettes sèches fendues fines (diamètre de 1 à 3 cm). Allumez la charge en disposant les allume-feu (briquettes, écorce de bouleau, papier journal) au fond de la grille et empilant les bûchettes sur ceux-ci. (**figure 6**). Lorsque la charge d'allumage a bien pris feu, mettez le réglage de l'air dans la position correspondant à la phase de combustion.

Dans les poêles-cheminées équipés d'un foyer à tourbillon et si les conditions de tirage sont difficiles, il est possible d'accélérer la combustion durant la phase d'allumage en mettant la manette sur le cendrier en position ouverte 5 à 10 minutes après l'allumage. Le cendrier s'ouvrira alors et amènera de l'air d'appoint dans le foyer. Afin de garantir une combustion propre, ne tournez la manette que lors de la phase d'allumage.

### RAJOUT DE BOIS

Ne rajoutez une charge de bois que lorsque la charge précédente s'est pratiquement consumée en braises et qu'il ne subsiste que de petites flammes, toutefois nettement visibles. Disposez les bûchettes sur la grille en les croisant, mais sans qu'elles ne soient trop proches de la porte. Ne remplissez pas le foyer au dessus du niveau délimité par l'arrivée d'air des panneaux du foyer (modèles Tulikivi à foyer à tourbillon, **figure 7**). 3 ou 4 rajouts de bois sont recommandés pour un chauffage normal. Pour garantir une combustion propre, laissez la porte du foyer fermée durant l'utilisation.

### ARRÊT DU CHAUFFAGE

Lorsque la dernière charge s'est consumée en braises, mettez le réglage de l'air dans la position correspondant à la phase des braises et ramenez les braises situées sur les rebords du foyer sur la grille en les regroupant (**figure 8**). Regroupez les braises plusieurs fois jusqu'à ce qu'elles se soient entièrement consumées. Mettez après cela le réglage de l'air en position fermée et refermez pour finir le clapet du conduit (si installé).

**N'oubliez pas que le monoxyde de carbone est un gaz inodore et toxique sans gout et incolore, soyez donc prudent!**

Durant le chauffage et même longtemps après, certains éléments du poêle-cheminée tels que les poignées, le cadre de la porte et les parties internes risquent d'être brûlants. En particulier, la vitre de la porte atteint durant le chauffage une température extrêmement élevée ; il conviendra donc d'apprendre aux enfants à faire attention aux surfaces brûlantes du poêle-cheminée. En raison de sa structure à enveloppe, les surfaces du poêle-cheminée n'atteindront leur température maximale qu'une demi-heure à deux heures après la combustion de la dernière charge. Suivez ce mode d'emploi pour éviter toute surchauffe. Ne conservez pas des objets réalisés en matériaux inflammables sur le poêle-cheminée, sur ses tablettes ou à proximité immédiate de celui-ci.



#### À PRENDRE EN CONSIDÉRATION DANS LE CHAUFFAGE D'UN POÊLE-CHEMINÉE AVEC FOUR

Le chauffage du foyer de la partie poêle s'effectue comme un poêle normal. Le chauffage de la partie four s'effectue en faisant arriver l'air de combustion par la trappe d'arrivée d'air sur la porte du four. Faites tomber les braises restantes dans le foyer du poêle par l'espace prévu à cet effet et elles s'y consumeront entièrement sur la grille du foyer du poêle. Faites du feu dans le foyer du poêle-cheminée avec four, la veille pendant environ une heure pour obtenir une cuisson régulière. Lors du jour de cuisson, le four chauffera plus vite et plus régulièrement.

#### À PRENDRE EN CONSIDÉRATION DANS LE CHAUFFAGE D'UN FOUR (MODÈLE LU)

Dans le four, laissez ouvertes les arrivées d'air de la porte et de la porte du cendrier durant l'allumage et la combustion. Mettez-les en position semi-ouverte durant la phase des braises. À la fin de la combustion, repoussez les braises par l'arrière du foyer pour les faire tomber sur la grille, où elles finiront de se consumer en dégageant encore de la chaleur. Refermez alors l'arrivée d'air de la porte du four et faites parvenir l'air de combustion pour la combustion des braises par les arrivées d'air de la porte du cendrier.



## Nettoyage et entretien

### AVANT LE CHAUFFAGE

Avant chaque opération de chauffage, nettoyez la grille ; dans les modèles disposant du foyer à tourbillon Tulikivi, nettoyez aussi l'entonnoir pour la grille ainsi que les cendres accumulées dans les arrivées d'air d'allumage situées entre les plaques des parois du foyer et l'entonnoir. Vérifiez que le cendrier n'est pas plein et videz-le avant que les cendres ne dépassent le rebord inférieur de la marque dans le boîtier. Lorsque vous videz le cendrier, nettoyez s'il y a lieu les cendres éparses accumulées au fond. Pour des raisons de sécurité, ne manipulez les cendres que lorsqu'elles sont refroidies.

### RAMONAGE ET NETTOYAGE DU FOYER

Le poêle-cheminée doit être ramoné régulièrement, au minimum une fois par an. Le ramonage doit toujours s'effectuer en respectant les règlements nationaux, régionaux et locaux. Prenez garde en ouvrant les bouchons de ramonage de ne pas endommager leurs joints d'étanchéité. Après le ramonage, assurez-vous que les bouchons de ramonage et le cendrier sont bien en place. Refermez la trappe d'accès.

Une fois par an, retirez les panneaux des parois (sur les modèles disposant du foyer à tourbillon) et aspirez s'il y a lieu les cendres éparses accumulées entre les parois du foyer et l'entonnoir pour la grille. Le poêle-cheminée doit être impérativement froid lors du



nettoyage. Nous conseillons de demander au ramoneur qu'il nettoie aussi le foyer lors du ramonage.

### NETTOYAGE DES SURFACES EN STÉATITE

Nettoyez toujours le poêle-cheminée lorsqu'il est froid. Lors du nettoyage régulier, essuyez la surface du poêle-cheminée avec un chiffon imbibé d'eau contenant une petite quantité de liquide vaisselle. Les taches partiront en frottant avec du liquide vaisselle pur. Laissez le produit agir un instant, rincez et séchez soigneusement la surface de la pierre.

Les taches de gras coriaces et la cire partiront avec le produit de nettoyage pour stéatite fourni avec votre poêle-cheminée. Suivez les consignes figurant sur l'emballage.

Vous pourrez faire partir les taches les plus difficiles à l'aide de l'éponge abrasive fournie avec votre poêle-cheminée. Elle permettra également d'effacer les petites éraflures. Poncez la surface de la stéatite avec précaution. Les traces de ponçage seront moins visibles en ponçant jusqu'aux joints suivants. Après le ponçage, nettoyez la surface de la pierre à l'eau tiède et séchez-la soigneusement.

### NETTOYAGE DU CADRE ET DE LA VITRE DE LA PORTE

Les portes des poêles-cheminées Tulikivi ont été conçues de manière à ce que le flux d'air balaye la vitre par l'intérieur et la garde



claire. Si toutefois la vitre venait à s'encrasser de suie, il faudra la nettoyer dès que le poêle-cheminée se sera refroidi.

La cendre constitue un nettoyant écologique et que vous aurez toujours sous la main. Prenez un papier essuie-tout humidifié, imprégnez-le de cendre fine prélevée dans le cendrier et utilisez-le pour frotter en douceur la vitre encrassée. Après cela, nettoyez la vitre avec du papier essuie-tout humide et séchez-la soigneusement (figure 9).

Vous pourrez utiliser pour le nettoyage du cadre de la porte le produit de nettoyage pour stéatite fourni avec votre poêle-cheminée. N'utilisez pas de détergent à base de solvants.

**Le fabricant ne saurait être tenu responsable des modifications ou additions effectuées sur les structures du poêle-cheminée sans autorisation et approbation.**

**Seuls les éléments optionnels et de rechange approuvés par le fabricant et installés de manière adéquate seront autorisés.**

## Fonctionnement dans les situations anormales

Si le poêle-cheminée ne tire pas ou fume durant le chauffage :

- Vérifiez que le clapet du conduit (si installé) et le réglage de l'air sont ouverts.
- Vérifiez qu'il n'y a aucun obstacle à l'obtention d'air de combustion.
- Arrêtez la ventilation et la hotte aspirante.
- Ouvrez une porte extérieure ou une fenêtre.
- Contactez s'il y a lieu votre revendeur Tulikivi agréé.

En cas de feu dans le conduit de fumée :

- Refermez les arrivées d'air du poêle-cheminée.
- Laissez la porte du foyer fermée.
- Contactez impérativement les autorités locales en matière de sécurité-incendie.
- N'essayez pas d'éteindre le feu avec de l'eau.
- Après le feu, le ramoneur devra inspecter à la fois le poêle-cheminée et le conduit avant le chauffage suivant.

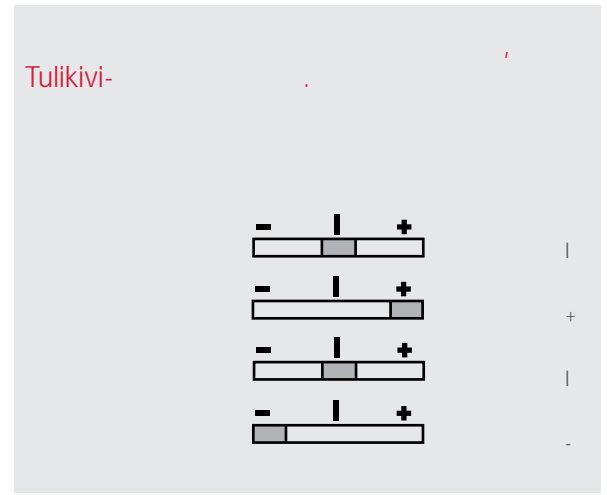

Tulikivi

( 4 , иллюстрация 4)

**ТОПЛИВО**

15-20 %).

4-10

-25-33

**ПРОВЕРКА СОСТОЯНИЯ КОЛОСНИКА И ЗОЛЬНИКА**

**ПРОСУШКА ПЕЧИ**

3-4

(+20° )

**ВВЕДЕНИЕ ПЕЧИ В ЭКСПЛУАТАЦИЮ**

3-4

( 1 )

(иллюстрация 1).

**ВЕЛИЧИНА ДРОВАНЫХ ЗАКЛАДОК**

1

100

1300

13

**ПРОВЕРКА ДОСТУПА ВОЗДУХА ГОРЕНИЯ**

, Tulikivi-

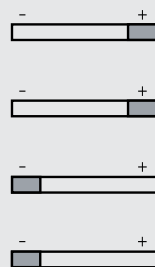
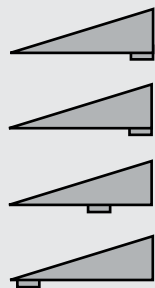

ПУС

3.

**РОЗЖИГ**

иллюстрациях 2 и 3.

10%

**ПРОВЕРКА ТЯГИ**

(иллюстрация 5).

( 1-3 )

( иллюстрация 6).

**ЗАВЕРШЕНИЕ ТОПКИ**

(иллюстрация 8).

Tulikivi

, иллюстрация 7).

- 3-4

5 - 10

5 - 10

**ДОПОЛНИТЕЛЬНЫЕ ЗАКЛАДКИ ДРОВ**

( - 3)



4.

ПРИ ТОПКЕ КАМИННОЙ ПЕЧИ С ДУХОВКОЙ (TLU) СЛЕДУЕТ ПРИНЯТЬ ВО ВНИМАНИЕ:

ПРИ ТОПКЕ ПЕЧИ С ДУХОВКОЙ (LU) СЛЕДУЕТ ПРИНЯТЬ ВО ВНИМАНИЕ



5.

ПЕРЕД ТОПКОЙ

Tulikivi,

ЧИСТКА ТОПКИ И ДЫМОВЫХ КАНАЛОВ



6.

ЧИСТКА ПОВЕРХНОСТИ ИЗ ГОРШЕЧНОГО КАМНЯ





**ЧИСТКА СТЕКЛА ТОПОЧНОЙ ДВЕРЦЫ И РАМЫ**

Tulikivi

(иллюстрация 9).

Tulikivi.



Tulikivi kolde võib mitme teise koldega ühte lõõri ühendada. Kolde paigalduse, kasutamise, nõest puhastamise ja kasutatava küttematerjali suhtes tuleb alati järgida riiklikke, piirkondlikke ja kohalikke määrusi.

**Olge kollet kasutades hoolikad. Ärge sulgege siibrit ja õhujuhimisavasid liiga vara, kuna sel juhul võib moodustuda ohtlikku vingugaasi!**

## Kasutuselevõtt

### KOLDE KUIVATAMINE

Paigaldamise järel lastakse koldel 3–4 päeva toatemperatuuril (u +20°C) kuivada, tulekolde uks ja tuhaluugi uks ning õhureguleerimiskang ja siiber (kui on paigaldatud) peavad olema avatud.

### KOLDE SISSEKÜTMINE

Pärast kuivatamist kestab ahju sissekütmine 3–4 päeva. Esimesel päeval alustage kütmist ühe neljandiku koldetäiega (u 1 kg) kuivade puudega (**Foto 1**). Laske puudel täielikult ära põleda ja koldel jahtuda. Järgmisel päeval kütke pool koldetäit (u 2 kg) puid ja laske koldel uuesti maha jahtuda. Kol-

mandal päeval võib põletada juba terve koldetäie puid (u 4 kg, **Foto 4**) ja laske koldel jälle jahtuda. Kogu sissekütmise perioodi jooksul peab siiber jääma avatuks. Nii olete sooritanud kolde sissekütmise.

### KÜTTEMATERJAL



Koldes kütmiseks sobivad kõik puuliigid ja puitmaterjalist brikkett. Kasutage ainult kuiva puud (suhteline niiskus 15–20%). Tooge puud toasoojusesse juba kütmisele eelneval päeval, nii et nad soojenevad ja nende pind jõuab natuke kuivada. Kasutage sobiva suurusega halge, mille läbimõõt on 4–10 cm. Soovitav pikkus on 25–33 cm, küpsetusahjudes vastavalt tulekolde sügavusele. Ümarad halud tuleb alati pooliks lõhkuda.

**Kolle ei ole mõeldus prahi ega jäätmete põletamiseks. Ärge kasutage vedelaid küttaeid isegi mitte kolde süütamiseks!**

### PUUDE KOGUS

Maksimaalne puude kogus ühe kütiskorra kohta on umbes 1 kg puid ahju 100 raskuskilo kohta, nt 1300 kg kaaluva ahju maksimaalseks puude koguseks on 13 kg ühe kütiskorra kohta. Mudelitele vastavad soovitatavad maksimaalsed

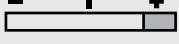
## Põlemise reguleerimine, Tulikivi keeriskolle

Põlemise faas	Õhureguleerimiskangi asend (hooldusüksel)	
Süütamine		Asend I
Kütmine		Asend +
Süte hõõgumine		Asend I
Söed kustunud		Asend -

puudekogused ja lisatavate koldetäite hulgad on antud kasutusjuhendi tagaküljel olevas tabelis. Juhul, kui teil on erimudel, kasutage ülalmainitud juhiste vastavaid koguseid.

## Igapäevane kütmine







### TULERESTI JA TUHASAHTLI KONTROLLIMINE

Enne ahjus tule süütamist veenduge, et rest oleks puhas ja tuhasahtel poleks täis. Tuhasahtli tühjendamiseks avage tuhaluuk, võtke tuhasahtel ettevaatlikult välja ja pange tuhasahtlile kaas peale. Pärast tühjendamist kontrollige, et tuhasahtel oleks korralikult paigal. Kütmise ajal hoidke tuhasahtlit alati oma kohal. Turvalisuse tagamiseks tühjendatakse see alles siis, kui tuhk on jahtunud. Puhast puutuhka võib kasutada aias taimede väetamiseks.

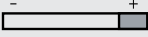
### PÕLEMISE KINDLUSTAMINE

Avage siiber (kui on paigaldatud) ja kindlustage küllaldane põlemisõhu saamine. Kontrollige, et õhukanalid oleksid vabad ja et nende ees ei oleks õhuringlust takistavaid esemeid või muid ummistusi (nt lund või prahti, kuna õhuvõtt toimub otse välisõhust). Vajadusel peatage pliidi õhupuhasti ja ventilatsiooniseadmete töö. Kolde õhuvõtuavad asuvad asuvad

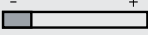
## Põlemise reguleerimine, Tulikivi tasapinnaline kolle

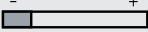
Põlemise faas	Õhureguleerimiskangi asend (tuhakolde ukseel)		Tulekolde ukse õhureguleerimiskangi asend
Süütamine		Avatud	Avatud 
Kütmine		Avatud	Avatud 
Süte hõõgumine		Pooleldi avatud	Suletud 
Söed kustunud		Suletud	Suletud 

hooldusluugi alaosas, kui õhuvõtt ei ole kanaliseeritud otse välisõhust tulekolde alla.

Põlemisõhu reguleerimisasendid on antud ülalolevatel fotodel 2 ja 3.

### TÕMBE KINDLUSTAMINE

Enne tule süütamist kontrollige alati tõmmet lõõris. Pigistage paberitükk pallikeseks kokku. Asetage see restile, süüdate ja sulgege uks (**joonis 5**) Kui leek on läbipaistev ja vertikaalne, on lõõris piisav tõmme. Halva tõmbe korral saate lõõris õhu liikuma, kui puhute lõõri sooja õhku fooni või puhuriga või põletate veidi paberit tahmaluugi kaudu.

Süütesiibrigar varustatud mudelitel saab esialgset tõmmet parandada siibri avamisega süütamise ajaks. Halva tõmbe korral hoitakse süütesiibrit süütamise ajal lahti ainult 5-10 minutit ning seejärel suletakse. Süütesiiibri pikemaajaline lahthoidmine kütmise ajal võib tõsta lõõri temperatuuri nii kõrgeks, et lõõr kuumeneb üle ja saab kahjustusi või tekib tulekahju oht.

Keeriskolletes asuvad tahmaluugid (3 tk) tuhasahtli taga. Tasapinnalistes mudelites on tahmaluugid kolde külgedel ja/või ees.

### SÜÜTAMINE

Süüdate kolle, kasutades abiks tulehakatist, mille suurus on umbes 10 % maksimaalsest põletatavast puuhulgast. Tulehakatise eesmärgiks on soojendada kollet enne lõpliku puudehulga koldesse panemist. Soojendades kollet kiiresti põleva väikese puudehulgaga, kindlustatakse puhas põlemine kütmissaasi ajal. Tulehakatisena kasutage õhukeseks lõhutud kuivi puid (lähimõõduga 1–3 cm). Süüdate tulehakatis, asetades süütematerjalid (süütamistükid, toht, ajalehepaber) tulerestile ja ladudes puud nende peale (**Foto 6**). Kui puud põlevad hästi, seadke õhureguleerimiskang kütmise asendisse.

Pööriskoldega ahjudel võib halva tõmbe korral kiirendada põlemist, keerates süütamise ajaks 5-10 minutiks lahti tuhasahtli hoova. Tuhasahtel on praakil ja annab koldesse lisaõhku. Puhta põlemise tagamiseks ei tohi hooba keerata muul ajal kui ainult süütamisel.

### PUUDE LISAMINE

Lisage puid alles siis, kui eelmine koldetäis puid on peaaegu söestunud ja näha võib vaid väikesi, ent selgeid leeke. Lisage puud tulerestile põigiti nii, et need ei jääks päris ukse ette. Ärge täitke kollet üle koldepaneelide õhupilu kõrguse (Tuli-



kivi keeriskoldemudelid, **Foto 7**). Normaalse kütmise puhul soovitatakse puid lisada 3–4 korda. Puhta põlemise kindlustamiseks hoidke koldeuks suletud.

### KÜTMISE LÕPETAMINE

Kui viimane koldetäis puid on põlenud hõõgivateks süteks, keerake õhureguleerimiskang hõõgivate süte asendisse ja tõmmake kolde äärtes olevad söed tiheda kihina tulerestile (**Foto 8**). Segage süsi paar korda, kuni need on lõpuni ära põlenud. Seejärel seadke õhureguleerimiskang suletud asendisse ning lõpuks sulgege siiber (kui on paigaldatud).

**Pidage meeles, et vingugaas on lõhnatu, maitsetu, värvitu ja mürgine gaas, seega olge siibri sulgemisel hoolikas!**

Kütmise ajal ja mõnda aega pärast sedagi võivad kolde teatud osad nagu käepidemed, ukseraamid ja kolde siseosad olla kuumad. Kattepinna struktuuri tõttu on kolde pinnad kõige kuumemad alles pool kuni kaks tundi pärast viimaste puude põlemist. Ülekütmise vältimiseks järgige käesolevat kasutusjuhendit.

Ärge säilitage süttivast materjalist valmistatud esemeid tulekolde peal, eri tasemetel või kolde vahetus läheduses.



#### OLULIST KAMIN-KÜPSETUSAHJU KÜTMISEL

Kaminaosa köetakse nagu tavalist kaminat. Kui köetakse ukse raamid ja kolde siseosad võivad olla kuumad. Eriti kuumaks muutub kütmise ajal ahjuukse klaas, seetõttu on oluline õpetada lastele ettevaatust kuumade pindade suhtes. Ülejäänud söed lükatakse selleks ette nähtud ava kaudu kamina koldeesse ja põletatakse kamina tulerestil lõpuni. Kütke kaminaküpsetusahju kaminat eelmisel päeval umbes tund aega, et saavutada ühtlane küpsetustulemus. Sel juhul soojeneb ahi küpsetuspäeval kiiremini ja ühtlasemalt.

#### OLULIST KÜPSETUSAHJU KÜTMISEL

Küpsetusahjus hoitakse ukse ja tuhasahtli ukse õhjuhtimisavad süütamise ja kütmise ajal avatud. Kui söed hõõguvad, hoitakse õhuvõtuavad pooleldi avatud. Lõpuks lükatakse söed tulekolde tagaosa kaudu söerestile, kus nad põlevad lõpuni, eraldades veel soojust. Selles etapis hoitakse küpsetusahju ukse õhuvõtuava suletud ja kütisõhku süte põletamiseks juhitakse tuhasahtli ukse õhjuhtimisavade kaudu.

#### Puhastamine ja hooldus

##### ENNE KÜTMIST

Enne iga kütiskorda puhastage tuhaast tulerest ning Tuli-kivi keeriskolde puhul lisaks ka tuleresti lehter ning tulekolde ja tuleresti lehtri vahel olevad süüteõhuavad. Kontrollige, et tuhasahtel ei oleks liiga täis. Tuhasahtel tuleb tühjendada enne, kui tuha kogus sahtlis ületab märgi alaserva. Tuhasahtli tühjendamisel võiks tuhasahtli aluse puhastada sinna kogunenud lahtisest tuhaast. Turvalisuse tagamiseks käsitsege tuhka ainult siis, kui see on jahtunud.

##### KORSTNAPÜHKIMINE JA TULEKOLDE PUHASTAMINE

Kollet tuleb nõest puhastada regulaarselt kord aastas. Kolde puhastamisel tuleb alati järgida riiklikke, piirkondlikke ja kohalikke määrusi. Avage puhastusluugid ettevaatlikult, et mitte vigastada neis olevaid tihendeid. Pärast puhastamist veenduge, et puhastusluugid ja tuhasahtel saaksid uuesti korrektselt oma kohale. Sulgege hooldusuks. Igal aastal tõstke keeriskolde seinapaneelid oma kohalt ning puhastage tuleresti lehtri ja tulekolde seinad nende vahele kogunenud lahtisest tuhaast. Puhastades peab kolle kindlasti külm olema. Soovitatakse paluda korstnapühkijal puhastada ka tulekolle.

#### VOOLUKIVIST PINDADE PUHASTAMINE

Puhastage ahju ainult külmana. Tavapärase koristamise ajal pühkige kolde pind üle nõrgatoimelise nõudepesuvahendiga. Plekke võib hõõruda nõudepesuvahendiga. Laske vahendil pisut aega mõjuda, loputage see korralikult ära ja kuivatage kivipind korralikult.

Rasvapekid ja steariin eemaldatakse voolukivi puhastusvahendiga, mille saab kolde ostmisel kaasa. Järgige pakendil olevaid kasutusjuhiseid.

Kõige raskemini mahatulevad plekid saab eemaldada koldega kaasas olnud lihvimiskäsnaga. Selle abil on võimalik eemaldada ka väikesi kriimustusi. Lihvige voolukivipinda ettevaatlikult. Lihvimispiirid saab kaotada, kui lihvida kivi pinda kuni järgmiste vuukideni. Pärast lihvimist peske voolukivipind leige veega ja kuivatage korralikult.

#### UKSEKLAASI JA RAAMI PUHASTAMINE

Tulikivi tulekollete ukсед on konstrueeritud nii, et õhuvool pühib klaasi seestpoolt ja hoiab selle läbipaistva. Kui uksele satub tahma, tuleks see puhastada kohe, kui kolle on jahtunud.

Tuhk on ökoloogiliseks ja alati käepäraseks puhastusvahendiks. Niisutage majapidamispaperit ja kastke see tuha-



sahtli peenesse tuhka, seejärel hõõrüge tahmunud klaasi. Lõpuks puhastage klaas niiske majapidamispaberiga ja kuitage hoolikalt (**Foto 9**).

Ukse raami puhastamiseks võib kasutada koldega kaasas olnud voolukivi puhastusvahendit. Ärge kasutage lahustitel põhinevaid puhastusvahendeid.

**Tootja ei vastuta ahju struktuuri tehtud muudatuste ega lisanduste eest, mis on tehtud ilma volituse ja heakskiiduta.**

**Lubatud on ainult niisuguste lisa- ja varuosade kasutamine, millele tootja on andnud heakskiidu ja mis on asjakohaselt paigaldatud.**

### Tegutsemine erandolukordades

Kui koldes ei ole tõmmet või kütmise ajal ajab suitsu sisse:

- Kontrollige, kas siiber (kui on paigaldatud) ja õhureguleerimiskang on avatud.
- Kontrollige, et põlemisõhu saamisele ei oleks mingeid takistusi.
- Peatage ventilatsiooniseadmete ja pliidi õhupuhasti töö.
- Avage välisuks või aken.
- Vajadusel võtke kontakti Tulikivi volitatud edasimüüjaga.

Kui läheb põlema nõgi suitsulõõris:

- Sulgege kolde õhureguleerimiskangid.
- Hoidke tulekolde uks suletud.
- Võtke kindlasti ühendust kohaliku tuletõrjega.
- Tuld ei tohi hakata veega kustutama.
- Enne järgmist kütiskorda peab korstnapühkija kontrollima nii kollet kui ka siibrit.



„Tulikivi” kr sni var pievienot pie kop j d mvada, kas kalpo vair k m kr sn m. Jums vienm r ir j iev ro valst sp k esošie un viet jje noteikumi, kas attiecas uz kr sns uzst d šanu, lietošanu, t r šanu un kurin mo.

**Esiet uzman gi, lietojot kr sni. Neaizveriet d mvada aizb dni un gaisa regul cijas atveres p r k agri, jo tas var izrais t b stam s tvana g zes veidošanos!**

## Lietošanas uzskāšana

### KR SNS Ž V ŠANA

P c uzst d šanas aujiet kr snij 3-4 dienas ž t istabas temperat r (+20 °C). Kr sns un apkopes durti as un d mvada aizb dni (ja t ds ir uzst d ts) atst jiet atv rtus.

### KR SNS IESILD ŠANA

P c ž v šanas s kas kr sns iesild šanas periods, kas ilgst 3-4 dienas. Pirmaj dien iekurinet kr sni, lietojot ceturto da u devas (aptuveni 1 kg) sausas malkas (**1. att ls**). Piln b sadedziniet malku un aujiet kr snij atdzist. N kamaj dien uzsildiet kr sni ar pusi devas (aptuveni 2 kg) sausas malkas, un atkal aujiet kr snij atdzist. Trešaj dien izkurinet vienu

pilnu devu (aptuveni 4 kg) malkas (**4. att ls**) un aujiet kr snij atdzist. Tagad kr sns iesild šana ir pabeigta.

### KURIN MAIS

Kurin šanai kr sn ir piem rota visa veida malka un koka briketes. Lietojiet tikai sausu, izžuvušu malku (relat vais mitrums 15-20%). Kurin mo ienesiet istabas temperat r die nu pirms kurin šanas, lai tas sasiltu un virsma pasp tu izž t. Lietojiet malkas pagales ar diametru apm. 4 – 10 cm. Ieteicamais garums ir 25-33 cm, maizes kr sn s atbilstoši kurtuves dzi umam. Apa s pagales vienm r saskaldiet.

**Kr sns nav piem rota gruzu un citu atkritumu dedzin šanai. Nekad nelietojiet š idros kurin mos, ar kr sns iekuršanai nel!**

### MALKAS DAUDZUMS

Kr sn kurin m s malkas maksim lais daudzums vien ku rin šanas reiz ir apm. 1 kg uz 100 kg kr sns masas. T tad, piem ram, 1300 kg smag kr sn var kurin t maksim li 13 kg malkas vien kurin šanas reiz . Katram modelim ieteicamais malkas daudzums un pievienojam s malkas apjoms ir min ts p d j lap esošaj tabul . Ja Jums ir paša mode-

## Degšanai nepieciešam gaisa regul c a, Tulikivi virpu veida kurtuve

Degšanas etaps	Gaisa regulatora st voklis (regulac a pie pelnu l kas)	
Iekuršana		Poz c a l
Degšana		Poz c a +
Gailošas ogles		Poz c a l
Apdzisušas ogles		Poz c a -

a kr sns, vienm r izmantojiet tikai iepriekš min to malkas daudzumu.

## Ikdienas kurin šana

### RESTES UN PELNU TVERTNES P RBAUD ŠANA

Pirms iekuršanas p rbaudiet, vai restes ir t ras un vai pelnu tvertne nav pilna. Pelnu tvertnes iztukšošanai atveriet apkopes l ku, uzman gi iz emiet pelnu tvertni un novietojiet pelnu tvertnes v ku viet . P c iztukšošanas p rliecinieties, vai pelnu tvertne ir k rt gi ievietota vajadz gaj viet . Kurin šanas laik pelnu tvertnei vienm r j atrodas tai paredz taj viet . Droš bas nol kos veiciet darb bas ar pelniem tikai tad, kad tie ir piln b atdzisuši. T rus koka pelnus var izmantot d rza augu m slošanai.

### DEGŠANAI NEPIECIEŠAM GAISA NODROŠIN ŠANA

Atveriet d mvada aizb dni (ja ir uzst d ts) un nodrošiniet pietiekamu gaisa piek uvi. P rbaudiet, vai gaisa kan li ir br vi un to priekš neatrodas gaisa pl smu nosprostojoši priekšmeti vai citi š rš i (piem. sniegs vai atkritumi, ja degšanai nepieciešamais gaiss pien k no kas rpuses). Nepieciešam bas gad jum izsl dziet tvaika nos c ju un kondicionie-

## Degšanas gaisa regulācija, Tulikivi horizontālās pelnu restes

Degšanas etaps	Gaisa regulatora stāvoklis (regulācija pie pelnu līknes)	Kurtuves durvju gaisa regulatora stāvoklis
Iekuršana		Atvērta
Degšana		Atvērta
Gaiļošanas ogles		Aizvērta
Apdzisušas ogles		Aizvērta

ri. Krāsns gaisa ievades atveres atrodas zem apkopes līknes, ja degšanai nepieciešamais gaiss nepienāk no krāsrūpēs. Degšanai nepieciešamā gaisa regulācija pozīcijas ir atainotas **2. un 3. attēlā**.

### VILKMES NODROŠINĀŠANA

Pirms iekurināšanas vienmēr pieriecinieties, vai dūmvadā ir vilkme. Saplučniet papirus kos gabaliņos. Novietojiet to uz kurtuves restes, aizdedziniet un aizveriet durvis (**5. attēls**). Ja liesma ir spoža un vertikāla, dūmvadā vilkme ir pietiekama. T-veida modeļos katnājo vilkmi var uzlabot, uz iekurināšanas laiku atverot tieši s vilkmes aizbāzni. Ja vilkme ir slikta, gaisa virzību dūmvadā var uzlabot, iepūšot siltu gaisu ar matu fēnu vai ventilatoru, vai sadedzinot nelielu daudzumu papra pie tīrīšanas līknes. Ar virpu veida kurtuvi aprīkot s krāsnis tīrīšanas līknes (3 gab.) atrodas aiz pilnu tvertņu. Modeļos ar horizontālajām pelnu restēm tīrīšanas līknes atrodas kurtuves sienā/vai priekšējā daļā.

### IEKURŠANA

Iekuriet krāsnī, izmantojot iekurus, kuru daudzums ir apmēram 10% no dedzināmās malkas apjoma. Iekuru uzdevums ir sasildīt kurtuvi pirms malkas ievietošanas. Sasildot kurtuvi ar trim degošu nelielu iekuru daudzumu, tiek panākta vien-

mērīga malkas sadegšana krāsnis kurināšanas laikā. Iekuršanai izmantojiet pilnus (ar diametru 1 – 3 cm) sausus skalus. Aizdedziet iekurus, novietojot uz restēm aizdedzināmo materiālu (iekuras rīkociņus, tīsis, avzes) un novietojot uz tīriekurus (**6. attēls**). Kad iekuri ir krtīgi aizdegušies, neregulējiet gaisa regulatoru pozīciju, kas nepieciešama degšanas etapam.

### MALKAS PIEVIENOŠANA

Pievienojiet jaunu malkas devu tikai tad, kad iepriekšējā deva jau sadegusi gandrīz pilnībā, un redzamas ir tikai mazas, taču skaidri saskatāmas liesmas. Uzlieciet malku uz restēm šā rīcībā, lai pagales neatrastas tieši pie durvīm. Nepildiet kurtuvi ar malku, tās augstums nedrīkst pārsniegt ar kurtuves paneļu gaisa atveri ierobežoto augstumu (Tulikivi virpu veida kurtuvju modeļi, **7. attēls**). Parastās kurināšanas gaitā ieteicams malku pievienot 3–4 reizes. Lai nodrošinātu tīrīšanu, kurtuves durvis jāaizvertas.

### KURINĀŠANAS PĀRTRAUKŠANA

Kad pūš malkas deva ir sadegusi pilnībā, pagrieziet gaisa regulatoru pozīciju, kas atbilst ogleņu etapam, un kurtuves malā esošās ogles sabīdīt blīvā krtē uz restes (**8. attēls**). Dažas reizes parūšniet ogles, līdz tās ir pilnībā sa-



degušas. Tad uzstādiet gaisa regulatoru pozīcijā „aizvērta” un beigās aizveriet dūmvada aizbāzni (ja ir uzstādīts).

**Atcerieties! Tvaņģe ir indīga, tīr bez smaržas, garšas un krāsas, tādēļ esiet piesardzīgi!**

**Esiet uzmanīgi lietojot krāsnī. Neaizveriet sberu un gaisa pavediņus, jo tas var radīt bīstamu tvaņģi!**

Kurināšanas laikā un ilgu laiku pēc tam dažas krāsnis daļēji karstas. Krāsnis virsmas ir viskarstākās aptuveni pusstundu līdz divm stundām pēc pūš malkas devas sadegšanas. Lai izvairītos no pārkurināšanas, ievērojiet šīs lietošanas instrukcijas. Nekad neglabājiet no viegli uzliesmojošiem materiāliem izgatavotas lietas uz krāsnis vai tās tiešām tuvumā.

### KAMNĀ – MAIZES KRĀSNIS KURINĀŠANA

Kamnāda kurina tīrpatk parastu kamnu. Kurinot maizes krāsnis daļēji, degšanai nepieciešamais gaiss tiek pievadīts caur maizes krāsnis durvju gaisa regulācijas atverēm. Atlikušās ogles caur ogļu izbīršanas atveri tiek nobīdītas kurtuves aizmugurējā un pilnībā sadedzinātas uz kamnārestēm. Kuriniet krāsnis kamnāda aptuveni vienu stundu



Iepriekš j dien pirms cepšanas, lai nodrošin tu vienm r - gu cepšanas rezult tu.

Š d veid maizes cepšanas dien kr sns sasils tr k un vienm r g k.

#### MAIZES KR SNS KURIN ŠANA

Maizes kr sns durti m un pelnu l kas gaisa regul cijas atver m iekuršanas un kurin šanas laik ir j b t atv r t m. Og u etap gaisa ieguves atver m j b t pusatv r t m. Beig s ogles caur kurtuves aizmugur jo da u nob da uz og u rest m, kur t s sadeg, v l izdalot siltumu. Šaj etap maizes kr sns durti u gaisa atveri tur aizv r tu un og u sadegšanai nepieciešamo gaisu pievada caur pelnu l kas gaisa regul cijas atver m.

#### T r šana un apkope

##### PIRMS KURIN ŠANAS

Pirms katras kurin šanas reizes vienm r atbr vojiet no pelniem pelnu restes, ar virpu veida kurtuvi apr kot m kr sn m ar restes piltuvi, k ar starp kurtuves sienu pl ksn m un restes piltuvi esoš s gaisa atveres. P rliecinieties, vai pelnu tvertne nav pilna un iztukšojiet to pirms pelnu l menis p rsniedz noteikto atz mi. Iztukšojot pelnu tvertni, vajadz tu

izt r t ar visus nobirušos pelnus no tvertnes pamatnes. J - su droš bas labad veiciet apkopi tikai tad, kad pelni ir piln - b atdzisuši.

##### D MVADU UN KURTUVES T R ŠANA

Kurtuve ir regul ri j t ra vismaz vienu reizi gad . Vienm r stingri j iev ro valsts, re ion lie un viet jie noteikumi, kas attiecas uz kurtuves t r šanu. Uzman gi atveriet t r šanas l kas, lai netiktu boj tas bl ves. P c izt r šanas p rliecinieties, ka t r šanas l kas ir k r t gi aizv rtas un pelnu tvertne ir pareizi ievietota atpaka . Aizveriet apkopes l ku. Katru gadu noceliet ar virpu veida kurtuvi apr koto kr š u sienu paneus un izt riet pelnus, kas var tu b t sakr jušies starp restes piltuvi un kurtuves sien m. T r šanas laik kurtuvei noteikti j b t atdzisušai. V lams pal gt skurste slau im izt r t kurtuvi vienlaikus ar d mvadu t r šanu.

##### ZIEPJAKMENS VIRSMU T R ŠANA

T riet kr sni tikai tad, kad t ir atdzisusi. Veicot regul ro t r šanu, not riet kr sns virsmu ar remdenu deni un trauku mazg šanas l dzekli. Traipus var paberz t ar trauku mazg - jamo l dzekli . aujiet š idrumam k du br di iedarboties, tad virsmu noskalojiet un r p gi noslaukiet. Gr ti not r mus tau-

kainus traipus un stea nu var not r t ar ziepjakmens t r t ju, kas iek auts kr sns komplekt . Iev rojiet iepakojum esošo instrukciju. Pat visgr t k not r mos traipus iesp jams likvid t ar smilšpap ra s kl ti, kas iek auts kam na komplekt . Tas pal dz nov rst ar s kus skr p jumus. Sl p jot ziepjakmens virsmu, esiet uzman gi. Nosl p jiet ziepjakmens virsmu l dz n kamajai šuvei, lai neatst tu uzkr tošu robežu ap vietu, kuru esat sl p juši. P c sl p šanas not riet virsmu ar remdenu deni un r - p gi noslaukiet.

##### DURTI U STIKLA UN R MJA T R ŠANA

„Tulikivi” kr sns durvis ir izstr d tas t , lai gaisa pl sma t r tu stiklu no iekšpuses, t d j di nodrošinot t spodr bu. Ja stikls tom r p rkl jas ar sodr jiem, tas b tu j not ra, tikl dz kam ns ir atdzisis. Pelni ir vienm r pieejams ekolo isks t r - šanas l dzeklis. Ar samitrin ta pap ra dvie a pal dz bu pa e miet nedaudz pelnu no pelnu tvertnes, un viegli paberz jiet stiklu viet , kur tas kl ts ar sodr jiem. Not riet stiklu ar mitru pap ra dvie li un tad r p gi noslaukiet (**9. att ls**). Durti u r mju t r šanai var izmantot ziepjakmens t r t ju, kas iek auts kr sns komplekt . Nekad nelietojiet t r šanas l dzek us uz š din t ja b zes.





Ražot jābūt neuzēmas nekādu atbildību par krāsni konstrukcijās veiktām izmaiņām vai papildinājumiem, kas izdarīti bez attiecīgā pilnvarotā un atļaujuma. Atļauts izmantot tikai ražotāja apstiprinātās un atbilstoši uzstādītās papildus detaļas un rezerves daļas.

## Kā mju novēršana

Ja kurtuvē kurināšanas laikā nav vilkmes vai tādā mērā:

- Pārbaudiet, vai ir atvērtas dūmvada aizbāznis (ja ir uzstādīts) un gaisa regulējuma atveres.
- Pārbaudiet, vai nav traucēta degšanai nepieciešamā gaisa piekļuve.
- Izslēdziet kondicionieri un tvaika nosūcēju.
- Atveriet durvis vai logu.
- Nepieciešamības gadījumā sazinieties ar pilnvarotu "Tulikivi" izplatītāju.

Ja aizdegas sodrģji skurstenis:

- Aizveriet kurtuves gaisa regulējuma atveres.
- Turiet kurtuves durvis aizvērtas.
- Noteikti sazinieties ar vietējo ugunsdzēsības dienestu.
- Uguni nedrīkst slikt dzēsīt ar ūdeni.
- Pēc sodrģju aizdegšanās nepieciešams izsaukt skursteņslauķi, lai pirms kurināšanas pārbaudītu gan krāsnis, gan skursteni.



1.



2.

## Oro padavimo regulatoriaus padėtys, Tulikivi sukurtin degimo kamera

Degimo fazė Oro padavimo regulatoriaus padėtis (pelenų talpyklos durelės)

Degimo fazė	Oro padavimo regulatoriaus padėtis (pelenų talpyklos durelės)	Padėtis
Užkūrimas		Padėtis I
Degimas		Padėtis +
Anglys žudoja		Padėtis I
Anglys užgesusios		Padėtis -

Tulikivi krosnį-židinį galima jungti prie bendro kelioms krosnims skirtu dūmtraukio. Krosnį-židinį montuojant, eksploatuojant, valant ir naudojant kurį, būtina visada laikytis nacionalinių, regioninių ir vietinių potvarkių.

Eksploatuodami krosnį-židinį būkite atsargūs. Neuždarykite anksčiau laiku dūmtraukio sklendę ir oro padavimo angas, nes gali susidaryti pavojingos smalkės!

## Eksploatacijos pradžia

### KROSNIES-ŽIDINIO DŽIOVINIMAS

Sumontavus krosnį-židinį, jai reikia leisti 3-4 dienas džioti kambario temperatūroje (+20°C) atidarius pakuros dureles, pelenų talpyklos dureles, oro padavimo regulatorių ir dūmtraukio sklendę (jei yra montuota).

### KROSNIES-ŽIDINIO KŪRINIMAS

Krosnį-židiniui išdžiuvus, prasideda jo kūrimo laikotarpis, trunkantis 3-4 dienas. Pirmą dieną krosnį kūrenama sudedant į ketvirtadalį reikiamo kiekio (apie 1 kg) sausą malką (1 pav.). Malkos turi visiškai sudegti, o krosnį atvėsti. Kitą dieną krosnį kūrenama jau puse reikiamo kiekio mal-

ką (apie 2 kg) ir vėl leidžiama atvėsti. Trečią dieną krosnyje sukūrenama visa norma malkų (apie 4 kg, 4. pav.) ir šį kartą būtina leisti krosnį atvėsti. Tokiu eiliškumu krosnį paruošiama eksploatacijai.

### KURAS

Krosnį-židiniui kūrenti tinka vis rūši mediena ir medienos briketai. Naudokite tik sausas malkas (santykinis drėgnumas 15-20%). Dieną prieš kūrenimą atneškite malkas patalpą, kad jos paviršius šilumą apdžiūtų. Naudokite 4-10 cm skersmens malkas. Priklausomai nuo krosnies modelio, malkų ilgis – 25-33 cm. Apvalias malkas visada reikia perskelti per pusę.

**Krosnį-židinys nėra skirta šiuokšlams ir kitoms atliekoms deginti. Negalima naudoti skysto kuro netgi kuriant krosnį!**

### MALKŲ KIEKIS

Maksimalus malkų kiekis vienam krosnies pakūrimui apytikriai skaičiuojamas taip: apie 1 kg 100-ui kg krosnies masės. Tai reiškia, kad krosnį, sveriančią 1300 kg, vieną kartą iškūrenti reikia sudeginti maksimaliai 13 kg malkų. Duomenys apie rekomenduojamą maksimalų malkų kiekį ir papildomą kiekį atskiriems modeliams yra pateikti lentelėje eksploata-

vimo instrukcijos gale. Jei jūsų krosnies modelis yra ypatingas, naudokite instrukcijoje anksčiau nurodytą malkų kiekį.

## Kasdieninis kūrenimas

### PAKUROŠ GROTELIŲ IR PELENŲ TALPYKLOS TIKRINIMAS

Prieš pradėdami kūrenti patikrinkite, ar pakuros grotelės švarios, o pelenų talpykla neperpildyta. Norėdami išvalyti pelenų talpyklą, atidarykite priežiūros dureles, atsargiai išimkite pelenų talpyklą ir uždenkite pelenų talpyklą dangčiu. Kūrimo metu pelenų talpykla visada turi būti statyta į skirtoje vietoje. Saugumo sumetimais atlikite bet kokius veiksmus su pelenais tik po to, kai jie visiškai atvėsta. Švarius medienos pelenus galima naudoti augalams sodinti sodo sklype ir t. t.

### DEGIMO UŽTIKINIMAS

Atidarykite dūmtraukio sklendę (jei yra montuota) ir užtikrinkite, kad patektų degimui reikalingas oras. Patikrinkite, ar oro kanalai yra laisvi ir priešais juos nėra oro cirkuliacijai trukdančių objektų (pvz., sniego arba šiuokšlių), nes oras imamas tiesiog iš lauko). Jei reikia, išjunkite viryklės ventiliatorių ir ventiliacijos renginius. Oro padavimo angos yra po priežiūros





kur ir sudeginamos ant grotelių iki galo. Krosnies, kurioje montuota orkaitė, pakurkite pakurkite dieną prieš maisto ruošimą, kad kitą dieną ji būtų šilta. Taip bus pasiektas tolygus orkaitės kaitimo efektas ir maisto gaminimas. Oro padavimo regulatoriaus padėties yra pateiktos 2 ir 3 paveikslukuose.

#### KEPIMO KROSNIES KĖLENIMAS

Užkėlimo ir kėlenimo metu kepimo krosnies dūrelis ir pelenų talpyklos dūrelis laikomos atidarytos. Kai anglis žudoja, oro padavimo angos laikomos pusiau atidarytos. Po to anglis nustumiamas pro degimo kameros galinę dalį ant grotelių, kur anglis sudega iki galo, skleisdamos šilumą. Šiame etape kepimo krosnies dūrelis esanti oro padavimo anga laikoma uždaryta, o angliui degimui reikalingas oras leidžiamas pro pelenų talpyklos dūrelis esančias oro srauto reguliavimo angas.

### Valymas ir priežiūra

#### PRIEŠ KĖLENIMĄ

Kiekvieną kartą prieš kėlenimą iš degimo kameros reikia pašalinti pelenus. Tulkivė sukurin s degimo kameros atveju reikia išvalyti ir piltuvą ir tarp degimo kameros bei piltuvo esan-

čias oro padavimo angas. Patikrinkite, ar pelenų talpykla nepildyta. Pelenų talpyklą reikia ištuštinti prieš tai, kai pelenų kiekis talpykloje pasieks apatinį žymų kraštą. Valant pelenų talpyklą pageidautina išvalyti ir po ją esančią kamelę susikaupusius pelenus. Saugumui užtikrinti visus veiksmus su pelenais atlikite tik tada, kai pelenai bus visiškai atvėsę.

#### KAMINO IR DEGIMO KAMEROS VALYMAS (KORSTNAPŪHKIMINE JA TULEKOLDE PUHASTAMINE)

Reikia reguliariai, bent kartą per metus, iš krosnies-židinio išvalyti suodžius. Valant iš krosnies suodžius, visada būtina laikytis nacionalinių, regioninių ir vietos potvarkių. Norėdami išvalyti suodžius, atsargiai atidarykite valymo angas, kad nebūtų pažeistų sandarikliai. Išvalę suodžius sitikinkite, kad priežiūros liukai ir pelenų talpykla grąžinti reikiama padėtyje. Uždarykite priežiūros liukus. Kiekvienais metais išimkite sukurin s degimo kameros sienelių plokštes ir pašalinkite tarp piltuvo ir degimo kameros sienelių susikaupusius pelenus. Valant degimo kameros sienelę s turi būti atvėsę susios. Rekomenduojama pasikviesti kaminkrūtį, kad jis išvalytų degimo kameros .

#### MUILO AKMENS PAVIRŠIAUS VALYMAS

Valymo metu krosnis turi būti šalta. prastinio valymo metu krosnies paviršius nuvalykite silpnu indų plovimui skirtos priemonės tirpalu. Dėmesį galima pašalinti indų plovimui skirta priemone. Laikykitės pakuotėje esančių instrukcijų. Leiskite priemonei veikti, po to paviršius nuplaukite ir kruopščiai nusausinkite. Sunkiai nuvalomas dėmesį galima pašalinti šlifavimo kempine, kuri gausite pirkdami krosnį. Šlifavimo kempine galima pašalinti ir nedidelius brūžimus. Muilo akmenų paviršius šveiskite atsargiai. Kad nesimatytų šlifavimo ribų, apdorokite visą paviršius iki siūlių. Baigę šlifuoti nuplaukite muilo akmenų paviršius drungnu vandeniu ir kruopščiai nusausinkite.

#### DEGIMO KAMEROS DURELIŲ STIKLO IR RŪKIMO VALYMAS

Tulkivė krosnį-židinio degimo kameros dūrelis sukonstruotas taip, kad oro srautai patenka stiklo iš vidaus ir užtikrinti jo skaidrumą. Jei ant stiklo matomi suodžiai, juos reikia pašalinti nedelsiant po to, kai krosnis atvės. Pelenai yra ekologiška ir visiems prieinama valymo priemonė. Drėgnu popieriniu rankšluosčiu paimkite truputį pelenų iš pelenų talpyklos ir atsargiai nuvalykite suodžiais užterštą stiklą. Po to stiklą nuvalykite drėgnu popieriniu rankšluosčiu ir



kruopšiai nusausinkite (9 pav.). Durelių valymui tinka priemonė, skirta muilo akmens paviršiams valyti, kuri gaunama pirkdami krosnį. Valymui nenaudokite priemonių, kurių sudėtyje yra skiediklių.

Gamintojas neatsako už su juo nesuderintus krosnies konstrukcijos pakeitimus ir papildymus. Galima naudoti tik gamintojo patvirtintas ir tinkamai statytas papildomas ir atsargines detales.

### Veiksmų nestandartinėse situacijose tvarka

Jei krosnis netraukia ir ji dūmėja:

- patikrinkite, ar dūmtraukio sklendė (jei yra montuota) ir oro padavimo regulatorius yra atidaryti;
- patikrinkite, ar oro padavimo angos laisvos;
- išjunkite ventiliaciją;
- atidarykite lauko duris arba langus;
- reikalui esant kreipkitės kaminkrūtininkais arba galiot. Tūlikivi atstovai.

Jei dūmtraukyje užsidega suodžiai (Tahmapõlengu korral)

- uždarykite krosnies-židinio oro padavimo reguliatorių;
- nedarinkite degimo kameros durelių;
- nedelsdami apie tai praneškite vietinei gaisrinės tarnybai;
- draudžiama ugnį gesinti vandeniu;
- jeigu buvo užsidegę suodžiai, kaminkrūtininkai turi patikrinti ir krosnį, ir dūmtraukį.



Vašega Tulikivi kamina ne vežite na dimnik, na katerega je že priključen drug kamin ali peč. Upoštevati morate regionalne in lokalne predpise glede goriv, montaže, uporabe in inštalacije Vašega kamina. Posvetujte se tudi s pristojnim dimnikarstvom ali energetskega centra.

**Pred montažo in uporabo Tulikivi kamina skrbno preberite celotna navodila za uporabo. Neupoštevanje teh navodil lahko povzroči materialno škodo, telesne poškodbe ali celo smrt. Ne zapirajte dovoda zraka prezgodaj, da se ne tvori nevaren ogljikov monoksid. Priročnik shranite za nadaljnjo uporabo.**

## NAVODILA ZA UPORABO

### SUŠENJE KAMINA

Po vgradnji pustite, da se kamin suši pri sobni temperaturi 20°C vsaj 3 - 4 dni. Kurišče, prostor za pepel, vratca za vzdrževanje in dušilnik (kolikor je vgrajen) naj bodo pri tem odprti. Vzvod za dovod zraka naj bo v položaju »odprto«. Upoštevajte, da je kamin med delovanjem in po njem vroč. Pazite na otroke, oblačila in pohištvo. Dotik lahko povzroči opekline.

### KO PRVI ZAKURITE



Po sušenju postopno ogrevajte kamin 3 - 4 dni. Prvi dan ogrejte kamin le toliko, da v kamin naložite 1 kg suhih drv (slika 1). Naj zgorijo v celoti in nato pustite, da se kamin ohladi. Naslednji dan ogrejte kamin tako, da naložite drva do polovice (približno 2 kg) in ponovno pustite, da se kamin ohladi. Tretji dan polno naložite kamin - približno 4 kg drv (slika 4) in zopet pustite, da se ohladi. Vaš kamin je sedaj pripravljen za vsakodnevno uporabo.

### GORIVO

Za Vaš kamin so primerne vse vrste lesa in lesnih briketov. Uporabljajte le suha drva (relativna vlažnost 15-20%). Prinesite drva v hišo že dan prej, da se osušijo na površini in ogrejejo na sobno temperaturo. Uporabljajte razcepljena drva s premerom cca 4 -10 cm, priporočena dolžina je 25-33 cm. Za kamin s pešico so lahko drva tako dolga, kolikor je globoko kurišče. Vedno razcepite okrogla drva.

**Kamin ni namenjen sežiganju smeti in drugih odpadkov. Nikoli ne uporabljajte tekočih goriv, kemičnih sredstev ali vnetljivih tekočin kot so bencin, petrolej, svetilno ali gorilno olje,**

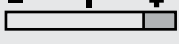
## Kontrola izgorevanja Tulikivi – krožna komora

Faza izgorevanja	Dovod zraka (na vratcih za vzdrževanje)	
Prižiganje		Položaj I
Gorenje		Položaj +
Žerjavica		Položaj I
Ogorki – hladni		Položaj -

**nafta ali motorno olje, kar velja tako za netenje kot oživiljanje ognja.**

**Vse vnetljive snovi hranite dovolj oddaljene od kamina, ko je le-ta v uporabi. V kaminu ne kurite laminata, lakiranega ali obdelanega lesa in papirja.**

### KOLI INA DRV







Pri vsakem kurjenju je maksimalna količina porabljenih drv približno 1 kg na 100 kg teže kamina. Glede na to lahko porokurite npr. 13 kg drv v kaminu, ki tehta 1300 kg, kar pomeni 3-4 polnitve, odvisno od tipa kamina. Velikost polnjenja in priporočljiva maksimalna količina za posamezen model kamina je razvidna iz tabele na zadnji strani navodil za uporabo. Tudi za poseben tip kamina lahko uporabljate zgoraj navedena navodila. Ne nalagajte drv do stekla vratc.

## DNEVNO KURJENJE

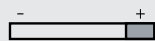
### PREVERJANJE REŠETKE IN POSODE ZA PEPEL.

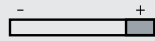
Preden prižgete ogenj, se pripravite, da je kurišče isto in da posoda za pepel ni polna. Pri praznjenju posode za pepel odprite vratca za vzdrževanje, jo previdno izvlecite in

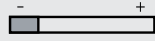
## Kontrola izgorevanja Tulikivi – nizka komora

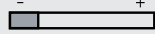
Faza izgorevanja	Dovod zraka (na vratcih posode za pepel)	Dovod zraka (na vratih kuriš a)
Prižiganje	 Odprto	Odprto 
Gorenje	 Odprto	Odprto 
Žerjavica	 Odprto polovi no	Zaprto 
Ogorki – hladni	 Zaprto	Zaprto 

pokrijte s pokrovom. Po praznjenju preverite, da je posoda pravilno nameš ena. Posoda za pepel naj bo med kurjenjem vedno na svojem mestu in za zaprtimi vratci. Za Vašo varnost odstranjujte pepel le, ko se ohladi. isti pepel se lahko uporabi kot gnojilo na vrtu.

### ZAGOTAVLJANJE DOVODA ZRAKA

Odprite dušilo (kolikor je vgrajeno) in zagotovite primeren dovod zraka. Preverite, da v zračnih kanalih ni ovir in da pred zračnimi odprtini ni tesar, kar bi preprečevalo dovod zraka. Kolikor je dovod zraka speljan direktno od zunaj, preverite tudi, da dovod zraka ne blokira npr. sneg, odpadki ipd. Po potrebi izklopite pečico in druge ventilacijske sisteme. Če imate zagotovljen dovod zraka pod vašim kaminom neposredno iz zunanosti in se dovod zraka nahaja pri spodnjem delu vratca za vzdrževanje, izklapljanje ni potrebno. Nastavitev dovoda zraka za gorenje prikazujeta **sliki 2 in 3**.

### ZAGOTAVLJANJE ZADOSTNEGA VLEKA ZRAKA

Pred prižiganjem ognja preverite da imate zadosten vlek zraka. Zmečkani kos papirja položite v kurišče (na rešetko), prižgite in zaprite vratca (**slika 5**). Kolikor ogenj gori z izrazitimi vertikalnimi plameni to pomeni, da je pretok zraka dovolj

uinkovit. Ob neugodnih vremenskih razmerah lahko pretok zraka pospešite tudi tako, da s sušilcem za lase ali s plinskim gorilnikom ogrejete zrak v dimniku. Dostop do osnovnega kanala je lahko tudi skozi izolacijske odprtine. Pri kaminih s krožno komoro so izolacijske odprtine (3 kom) nameš ene za posodo za pepel. Pri modelih z nizko komoro, so izolacijske odprtine nameš ene ob straneh in/ali spredaj kamina.

Pri modelih z vgrajenim dušilom lahko za etni vlek zraka izboljšate tako, da v fazi prižiganja odprete pomožno dušilo. Dušilo naj bo odprto le 5-10 minut med prižiganjem, nato ga zaprite. Če je dušilnik daljša odprt, lahko temperatura v dimniku tako naraste, da pride do poškodb ali celo požara.

### PRIŽIGANJE OGNJA

Ogenj prižgete tako, da uporabite približno 10% celotne količine drv, ki jo boste pokurili. Namen prve količine drv je ogreti kurišče pred dodajanjem ostalih drv. Če ogrejete kurišče z majhno količino drv, bodo gorela s intenzivnim plamenom. Za prižiganje ognja uporabite tanke in suhe trske (premera 1-3 cm). Na rešetko naložite netivo (kocke za prižiganje, lubje, papir), na to naložite drva (**slika 6**) in prižgete. Ko prva količina drv dobro zagori, nastavite dovod zraka v položaj »gorenje«.



Pri kaminih, opremljenih s krožno komoro, lahko pospešite gorenje v fazi prižiganja tako, da odprete dovod zraka na vratcih posode za pepel za 5-10 minut po tem, ko ste prižgali ogenj. Posoda za pepel bo tako ostala rahlo odprta za vstop dodatnega zraka. Da bodo drva gorela s intenzivnim plamenom, sme biti ta dovod odprt le v fazi prižiganja.

### DODAJANJE DRV

Drva dodajte le, ko prejšnja skoraj pogorijo in ko je ogenj majhen in še viden. Drva naložite na rešetko križem tako, da drva ne segajo do vratca. Izogibajte se polnjenju kurišča preko oznake višine med paneli za dovod zraka. (Tulikivi-krožna komora, **slika 7**). Pri normalnem kurjenju priporočamo 3-4 dodatna polnjenja. Da zagotovite isto izgorevanje, naj bodo vratca kurišča vedno zaprta.

### PRENEHANJE KURJENJA

Ko so drva pogorela, nastavite dovod zraka v položaj »žerjavica« in s primerno grebljico spravite žerjavico od robov kurišča na rešetko (**slika 8**). Nekajkrat podrezajte v žerjavico, dokler ne pogori v celoti. Nato nastavite dovod zraka v položaj »zaprto«. Na koncu zaprite dušilo (kolikor je vgrajeno).



**Opozorilo:** Ogljikov monoksid je brez vonja, brez okusa in brez barve ter je strupen plin, zato bodite previdni.

Bodite previdni pri uporabi kamina. Ne zaprite dušila in dovoda zraka prekmalu, saj to lahko povzroči nastajanje nevarnega ogljikovega monoksida. Med kurjenjem in po njem so dolni deli kamina vroči, kot npr. ročice, okvir vrat in notranji deli. Steklo vrat postane med kurjenjem še posebej vroče. O vročih delih kamina morajo biti seznanjeni vsi, še posebej otroci. Zaradi dodatnega zunanega oboda, je površina najbolj vroča v času pol ure do dveh ur po koncu kurjenja. Ravnajte v skladu z navodili tega priročnika, da preprečite pregretje.

Nikoli ne hranite predmetov iz gorljivih materialov na kaminu ali v bližini kamina.

#### NAVODILA ZA KURJENJE V KOMBINIRANEM KAMINU / PEČICI

Kamin zakurite kot je opisano zgoraj. Za kurjenje v pečici je dovod zraka speljan skozi kanale v vratih pečice. Ko ogenj pogori do žerjavice, jo potisnite skozi odprtino v kurilni rešetki, kjer pogori do konca. Z loputo zaprite dovod zraka v pečico in odprite dovod zraka v kurilni ometanj.

Dan pred pečenjem zakurite kamin za kako uro. Pečica se bo tako ogrela hitreje in enakomerneje, kar bo zagotovilo boljše pečenje.

#### NAVODILA ZA OGREVANJE PEČICE

Med prižiganjem in gorenjem nastavite dovod zraka na vratih pečice in na posodi za pepel v položaj »odprto«. Ko drva pogorijo do žerjavice, naj bo dovod zraka odprt do polovice. Na koncu potisnite žerjavico skozi odprtino na koncu pečice na spodnjo rešetko, kjer bo pogorela do konca in oddala svojo preostalo toploto. V tej fazi zaprite dovod zraka v pečico. Dovod zraka za žerjavico je zagotovljen preko dovoda v vratih posode za pepel.

#### IŠČENJE IN VZDRŽEVANJE

Pred vsakim kurjenjem vedno očistite pepel z rešetke. Pri kaminih z vgrajeno Tulikivi krožno komoro, očistite tudi lijak rešetke in dovod zraka, ki je nameščen med steno kurilni ometanj in lijakom rešetke, kar zagotavlja zrak potreben za prižiganje ognja. Preverite, ali je posoda za pepel polna in jo po potrebi izpraznite. Med praznjenjem posode je priporočljivo očistiti

ti pepel, ki je zašel mimo posode. Redno preverjajte tesnila vratil kurilni ometanj in vratil posode za pepel. Zaradi Vaše varnosti očistite kamin šele, ko je pepel ohlajen.

#### IŠČENJE KURILNI OMETANJE

Kamin je potrebno redno očistiti, vsaj enkrat na leto. Kolikor so se nabrale saje, morajo biti odstranjene, da se zmanjša nevarnost požara v dimniku. Upoštevati je potrebno zakonske predpise o čiščenju kaminov in pečic. Previdno odprite čistilne odprtine, da ne poškodujete tesnila. Po ometanju poskrbite, da so čistilne odprtine pravilno zaprte in posoda za pepel pravilno vstavljena. Zaprite vzdrževalna vratca.

Kolikor imate kamin s krožno komoro, je potrebno enkrat letno odstraniti panele v kurilni ometanj in očistiti pepel med lijakom rešetke in steno kurilni ometanj. Ko pride dimnikar očistiti dimnik, priporočamo da očistite tudi kurilni ometanj.

#### IŠČENJE ZUNANJE POVRŠINE

Kamin očistite le, ko je hladen. Ko izvajate redno čiščenje, obrišite površino le z mlačno vodo in detergentom za posodo. Madeže lahko odstranite z detergentom za posodo. Tekočinno pustite delovati nekaj časa, nato površino pomijte in osušite z mehko krpo.





Trdovratnejši mastni madeži se lahko odstranijo s istilom za kamen, ki ste ga dobili ob nakupu kamina. Ravnajte v skladu z navodili na embalaži istila.

S polirno gobico, ki ste jo dobili ob nakupu kamina, lahko odstranite tudi najbolj trdovratne madeže in manjše praske. Pri poliranju površine bodite previdni. Polirajte celotno površino do spoja, da ne boste pustili preve očitne linije med poliranim in nepoliranim delom. Po poliranju oistite površino z malo vode in previdno osušite.

#### NAVODILA ZA STEKLENE ELEMENTE

Ne udarjajte in ne loputajte z vratci kamina. Če razbijete steklo, obvestite zastopnika Tulikivi in kamina med tem ne uporabljajte. Prav tako obvestite zastopnika Tulikivi, če je potrebno zamenjati steklo iz kakršnihkoli drugih razlogov.

#### IŠENJE STEKLENIH VRATIC IN OKVIRJA

Vratca Tulikivi kaminov so oblikovana tako, da kroženje zraka ohranja steklo z notranje strani isto. Če steklo postane sajasto, ga je najbolje oistiti takoj, ko se kamin ohladi. Med kurjenjem je zaišenje prevroče.

Pepel je ekološko istilo, ki je vedno pri roki. Uporabite vlažno papirnato brisačo, poberite nekaj pepela iz posode

za pepel in rahlo podrgnite sajaste madeže na steklu. Obrišite steklo z vlažno papirnato brisačo in ga previdno osušite (slika 9).

Za išenje okvirja vratca lahko uporabite istilo, ki ste ga dobili ob nakupu kamina. Ne uporabljajte agresivnih istil.

**Proizvajalec ne prevzema nobene odgovornosti za nepooblašeno ali nedovoljeno spremembo ali dodatke na kaminu.**

**Za uporabo so dovoljeni samo tisti dodatni in nadomestni deli, ki so bili odobreni s strani proizvajalca in pravilno vgrajeni.**

## ODPRAVLJANJE NAPAK

Kaj storiti, če ni dovoda zraka ali če med kurjenjem uhaja dim:

- Preverite, da je dušilnik (kolikor je vgrajen) odprt in da je dovod zraka v položaju »odprto«,
- preverite, da ni ovire, ki bi preprečevala dovod zraka,
- izklopite vse prezračevalne sisteme,
- odprite okna ali vrata,
- kolikor zgoraj navedeni ukrepi ne pomagajo, pokličite dimnikarja ali pooblaščenega Tulikivi zastopnika.

V primeru požara v dimniku:

- zaprite dovod zraka,
- pustite vratca kamina zaprta,
- takoj pokličite gasilce,
- ne gasite ognja z vodo,
- po požaru v dimniku mora dimnikar preveriti celoten kamin in dimnik pred naslednjim kurjenjem.



## Pozycje regulacji dopływu powietrza komora, cyrkulacyjna Tulikivi

Stadium spalania	Pozycja rygla dopływu powietrza (znajduje się na drzwiczkach popielnika)	
Faza rozpalania		Pozycja I
Faza spalania		Pozycja +
Faza aru		Pozycja I
Wygaszenie aru		Pozycja -

Podczas montażu, użytkowania, czyszczenia oraz w wyborze opału należy dostosować się do narodowych, regionalnych, lokalnych przepisów.

Bezpieczeństwo użytkownika w użytkowaniu pieca. Szyber rury komina (jeśli występuje) oraz rygle dopływu powietrza nie mogą zostać zamknięte, ponieważ stwarza to niebezpieczeństwo powstania tlenku węgla.

## EKSPLOATACJA

### SCHNIECIE PALENISKA

Po montażu czas schnienia paleniska Tulikivi pieca, to 3-4 dni przy temperaturze pomieszczenia (+20°C) z otwartymi drzwiczkami paleniska - popielnika oraz szybera komina (jeśli występuje).

### PIERWSZE ROZPALANIE PIECA

Ważnym elementem jest przygotowanie do nagrzewania - osuszenia 3-4 dniowego pieca. W pierwszym dniu należy rozpałić jedną czwartą wsadu paleniska (ok. 1kg) suchym drewnem (fot. 1). Pozostawcie palenisko do spalania i pozwólcie mu ochłodzić. W następnym dniu nagrzewamy piec poł-

ną wsadu paleniska (ok. 2kg) i później pozostawiamy piec do ochłodzenia. W następnym dniu całą wsadę paleniska możemy spalić i nadal pozostawiamy do ochłodzenia. Inaczej - czas osuszania - nagrzewania jest zakończony.

### MATERIAŁ OPAŁOWY

Do palenia w piecach można stosować każdy rodzaj drewna oraz brykietu z drewna. Używajcie suche, sezonowane o dopuszczalnej wilgotności 15-20%. Polecamy np. drewno do palenia w dniu następnym złożone w okolicach pieca - temperaturze pokojowej celem ogrzania, wyschnięcia powierzchni zewnętrznej drewna. Używajcie drewna o średnicy od 4-10cm. Zalecana długość to 25-30cm. Przy paleniu w piekarnikach długość dostosować do głębokości paleniska. Okrągłe kawałki drewna prosimy zawsze przetrząść.

Piec - palenisko nie są przeznaczone do spalania śmieci i odpadów. Prosimy nie używać płynnych paliw i podpałek.

### ILOŚĆ OPAŁU - DREWNA

Maksymalna dawka procesu palenia wynosi ok. 1kg / 100kg masy pieca. Np. w piecu o masie 1300kg można spalić max. 13kg drewna. Na ostatniej stronie znajdą Państwo ta-

bel zawierające zalecane - maksymalne dawki i dokładki drewna dla każdego modelu pieca. Przy modelach na zamówienie specjalne należy kierować się zamieszczonymi poleceniami.

## CODZIENNE PALENIE

### KONTROLA RUSZTA I POJEMNIKA NA POPIOŁ

Przed rozpaleniem proszę sprawdzić czystość ruszta i zawartość pojemnika na popiół. Otwórzcie drzwiczki popielnika, ostro nie wysunąć pojemnik z popiołem oraz założyć i przykryć pojemnik. Po opróżnieniu proszę sprawdzić czy pojemnik umieszczony jest na swoim miejscu. Podczas procesu spalania ze względów bezpieczeństwa proszę nie wyjmować pojemnika. Po ostygnięciu pojemnik wyciągnąć. Nie szkodliwy dla środowiska popiół z drewna można użyć jako nawóz pod sadzonki w ogródkach.

### WYSTARCZAJĄCY DOPŁYW POWIETRZA

Otwórzcie szyber (jeśli występuje) oraz sprawdźcie dopływ powietrza czy jest wystarczający. Proszę sprawdzić czy kanały dopływu powietrza są wolne od zanieczyszczeń (np. niegłębokości - jeśli dopływ powietrza jest z zewnątrz).

## Pozycje regulacji dopływu powietrza pieca Tulikivi ruszt płaski

Stadium spalania	Pozycje rygla dopływu powietrza (znajduje się na drzwiczkach popielnika)	Pozycje rygla dopływu powietrza na drzwiczkach paleniska.
Faza rozpalania	 otwarty	otwarty 
Faza spalania	 otwarty	otwarty 
Faza aru	 pół otwarty	zamknij 
Wygaszenie aru	 zamknij	zamknij 



W przypadku potrzeby wyłączenia wentylacji mechanicznej. Wlot dopływu powietrza znajduje się w dolnej części drzwiczek popielnika, jeżeli nie jest doprowadzony bezpośrednio z zewnątrz. Pozytywnie regulacji dopływu powietrza są zamieszczone na **fol. 2 i 3**.

### WYSTARCZAJ CYCIC

Przed rozpaleniem proszę sprawdzić, czy jest wystarczająco ciepło. W tym celu sformować papier w kształcie piłki. Położyć na ruszcie pieca, oraz podpalić zamykając drzwiczki (fot.5). Jeżeli płomień jasno do góry płonie - jest prawidłowy. Przy słabym ciągu może poruszyć powietrze w kominie stosując suszarkę lub do grzania, dmuchając gorącym powietrzem w otworze wyczystki, lub rozpalając kawałkami papieru. W modelach wyposażonych w przepustnicę przelotu - bezpośrednio jest usprawniony - otwierając przepustnicę w fazie rozpalania na 5-10 minut. W przypadku nie zamknięcia przepustnicy w określonym czasie może dojść do jego wzrostu temperatury w kominie, która może spowodować jego przegrzaniem się i stworzyć zagrożenie samozapłonu kominą. Modele z komorą cyrkulacyjną wyposażone są w (3szt) wyczystki umieszczone za

pojemnikiem na popiół. W modelach z rusztem płaskim wyczystki umieszczone są na bokach i z przodu pieca.

### ROZPALANIE

Rozpalenie pieca prosimy za pomocą płomienia wstępного zawierającego ok.10% wartości pełnego wsadu paleniska. Za pomocą płomienia wstępного uzyskujemy prawidłowy kierunek płomienia w palenisku. Do płomienia wstępного należy używać drobnych kawałków suchego drewna (o grubości 1-3cm). Płomień wstępny rozpalamy podkładając (podpałkę, korę brzozy, papier) na powierzchni ruszta zapalając drobne kawałki drewna (fot. 6) Jeżeli płomień wstępny prawidłowo się rozpalili, rygiel dopływu powietrza ustawić w pozycji spalania.

W modelach wyposażonych w komorę cyrkulacyjną słaby ciąg w fazie rozpalania może na przyspieszyć pozostawiając otwartym - rygiel na 5-10 minut umieszczony na pojemniku popielnika. Przez co do komory cyrkulacyjnej poprzez luk w klapie pojemnika dostaje się dodatkowe powietrze. Aby uzyskać proces czystego spalania, rygiel w pozycji otwartej powinien znajdować się tylko w fazie rozpalania.

### DOKŁADANIE DREWNA

Podkładanie należy dopiero po całkowitym spalaniu się poprzedniego wsadu drewna, w obecności małych płomieni. Kładąc kawałki drewna poprzecznie na rusztach, by nie dotykały bezpośrednio drzwiczek paleniska. Drewno uzupełniać - tylko do granicy luk dopływu powietrza - panelów paleniska. (modele z komorą cyrkulacyjną Tulikivi fot.7) Przy znormalizowanym paleniu zaleca się trzy do czterech wsadów drewna. Podczas użytkowania drzwiczki paleniska powinny być zamknięte, tworząc tym samym czysty proces spalania.

### ZAKOŃCZENIE PALENIA

Po spalaniu się ostatniego wsadu drewna, rygiel dopływu powietrza ustawić w pozycji Faza aru, a z obrzeży przesunąć w radek ruszta tworząc zwartą warstwę (fot. 8). Rozgarnąć kilkakrotnie, aby uległ całkowitemu spalaniu. Następnie zamknąć rygiel dopływu powietrza (pozycja -) oraz szyber kominą (jeżeli występuje).

**Pamiętajcie Państwo! Tlenek węgla jest bezbarwnym, bezwonny - trzymajcie się gazem, dlatego należy zachować szczególną ostrożność!**



Podczas procesu palenia oraz długo po nim niektóre części pieca tj. rączka drzwiczek oraz części wewnętrzne paleniska będą gorące. W szczególności szyba drzwiczek paleniska podczas palenia będzie ekstremalnie gorąca. Tak należy powrócić szczególną uwagę na dzieci przed bardzo gorącymi elementami powierzchni pieca. Poprzez dwa płaszczyzny budowlane elementy zewnętrzne osiągną najwyższą temperaturę od pół do dwóch godzin po ukończeniu procesu palenia. Proszę postępować według instrukcji obsługi i nie dopuszczać do przegrzania pieca. Prosimy nie przechowywać i nie stawiać w okolicach pieca materiałów łatwo palnych.

#### PRZY PIECO-PIEKARNIKACH

W Niemczech USA oraz Kanadzie dostarczane piecy z piekarnikiem są wyposażone w szyber przełączania. Podczas korzystania z paleniska pieca szyber powinien być umieszczony w pozycji I, palenisko w piekarniku szyber w pozycji II. Patrz rysunek na str.14 (Flip-flap damper) W piecy piekarnikach palimy tak jak w piecach. Przy paleniu w komorze piekarnika powietrze doprowadzone jest przez kanały w drzwiczkach piekarnika. Resztki drewna w piekarniku usuwamy poprzez znajdujący się w tylnej części otwór doprowadzający

do ruszt komory paleniska, gdzie całkowicie się spala. Aby uzyskać równomierną temperaturę do pieczenia polecamy dzień wcześniej przez 1 godzinę rozgrzać palenisko. Przez co usprawni nam to – szybko i równomiernie nagrzać piekarnik.

#### PRZY PIECO-KUCHNI (MODELE LU)

Podczas rozpalenia i fazy palenia w komorze piekarnika dopływ powietrza w drzwiczkach piekarnika i popielnika winny być otwarte. Podczas fazy pracy rygle dopływu powietrza na pół otwarte. W fazie końcowej drewno poprzez znajdujący się w tylnej części piekarnika otwór – na ruszt, gdzie zostaje całkowicie spalony oddając energię. W tej fazie rygle drzwiczek piekarnika w pozycji – zamknięte, powietrze potrzebne do dopalenia drewna uzyskujemy poprzez kanały w drzwiczkach popielnika.

#### CZYSZCZENIE I KONSERWACJA

##### PRZED ROZPALENIEM

Przed każdym rozpaleniem prosimy oczyścić ruszt, w paleniskach z komorą cyrkulacyjną dodatkowo dysze dopływu powietrza – szczeliny między panelami komory spalania z

resztek popiołu. Proszę skontrolować zawartość pojemnika na popiół aby nie przekroczył zaznaczonej granicy. Przy opróżnianiu pojemnika, prosimy również dołknąć komorę popielnika z resztek popiołu oczyścić. Ze względu na bezpieczeństwo prosimy pojemnik z popiołem opróżnić po całkowitym wystygnięciu.

##### CZYSZCZENIE KOMINA I KOMORY SPALANIA

Piece-paleniska prosimy regularnie, raz w roku czyścić. Przy czyszczeniu komina obowiązują przepisy narodowe regionalne, lokalne. Przy otwieraniu wyczystek prosimy zachować ostrożność, aby nie spowodować uszkodzenia uszczelki. Po oczyszczeniu, prosimy sprawdzić czy wyczystki są we właściwych miejscach, poprawnie zamknięte. Zamknąć drzwiczki popielnika. W paleniskach z komorą cyrkulacyjną, 1-raz w roku wyciągnąć panele komory paleniska, następnie podstaw ruszt i oczyścić komorę z zgromadzonego się w niej popiołu. Czynności należy przeprowadzać tylko w stanie wychłodzonym pieca. Mogą również Państwo skorzystać z pomocy kominiarza, po oczyszczeniu komina, oczyścić komorę paleniska.



#### CZYSZCZENIE POWIERZCHNI STEATYTOWYCH

Czyszczenie powierzchni pieca przeprowadza się tylko w fazie wyziębienia pieca. Powierzchnie steatytowe zmywa się lekko zwilżoną ściereczką z dodatkiem delikatnego płynu do naczyń. Plamy pozostawia się namoczone płynem kilka minut, następnie dokładnie zmywa i pozostawia do wyschnięcia. Uporczywe plamy tłuszczu i stearyny prosimy usuwać za pomocą żłobionego w komplecie rodkiem do powierzchni steatytu. Prosimy postępować zgodnie z załączoną instrukcją preparatu. Najuporczywsze plamy i drobne rysy powierzchni można usunąć za pomocą dostarczonej gąbki. Powierzchnie steatytowe ostro nie szlifować. Łaty szlifowania dają się zgubić – szlifując delikatnie cały element do następnego fugi. Po skończeniu szlifowania cały element przemyć letnią wodą i pozostawić do wyschnięcia.

#### CZYSZCZENIE SZYBY I RAMY DRZWICZEK

Drzwiczki Tulikivi są tak skonstruowane, aby ciąg przepływał przez niego wewnątrz powietrze utrzymywał szybki i głęboki czystość. W przypadku zabrudzenia sadzy na szybie, usuwa się w fazie wyziębienia paleniska. Popiół jest ekologicznym i zawsze dostępnym rodkiem czyszczącym. Zwilżony

kawałek papieru wodno-żłobionego w drobny popiół i czyści zabrudzenia szyby. Następnie przemyć zwilżoną ściereczką (jednorazowy ręcznik kuchenny) i dobrze osuszyć (fot.9). Do wyczyszczenia ramy drzwiczek można użyć żłobionego w komplecie pieca – rodka czyszczącego. Nie używać rodków z zawartością rozpuszczalników.

**Producent nie bierze odpowiedzialności za zmiany wykonane na konstrukcji oraz zabudowy pieca bez uprawnienia, wcześniejszej zgody i zezwolenia. Producent dopuszcza zastosowanie tylko oryginalnych części i elementów – fachowo montowanych.**

#### Postępowanie w przypadku problemów funkcjonowania

W przypadku braku ciągu oraz wydobywania się dymu podczas procesu palenia:

- skontrolować czy szyber (jeśli występuje) oraz rygiel dopływu powietrza – otwarte.
- wyłuszczyć kuchenki kuchenne oraz mechaniczną wentylację
- otworzyć drzwi wejściowe lub okno
- powiadomić specjalistyczny punkt – Tulikivi.

W przypadku samozapalenia się sadzy w kominie.

- zamknąć rygiel dopływu powietrza
- drzwiczki paleniska trzymać zamknięte
- koniecznie powiadomić lokalną straż pożarną
- płomień nie powinien być gaszony wodą
- po samozapaleniu sadzy, przed rozpoczęciem palenia pieca – palenisko oraz komin powinny być sprawdzone i skontrolowane przez kominarza.



## Polohy regulátoru pro primární vzduch, vířivá komora Tulikivi

Fáze spalování	Poloha páčky regulátoru vzduchu (umístěná na dvířkách popelníku)	
Fáze zapálení		Poloha I
Fáze spalování		Poloha +
Fáze žhnutí		Poloha I
Vyhasnutí		Poloha -

Při montáži, používání, údržbě a s ohledem na používané topivo musíte vždy dodržovat národní, regionální a místní předpisy.

Při používání krbových kamen buďte opatrní. Škrtková klapka (je-li ve výbavě) a primární vzduchové otvory se nesmí zavřít příliš brzy, protože by mohl vznikat nebezpečný plyn, oxid uhelnatý!

## Uvedení do provozu

### VYSUŠENÍ TOPENIŠTĚ

Po montáži nechte krbová kamna Tulikivi 3 – 4 dny vyschnout při pokojové teplotě (+20 °C), při otevřených dvířkách topeniště a popelníku a otevřeně vtraci škrtkové klapce (je-li ve výbavě).

### PRVNÍ ROZTOPENÍ KRBVÝCH KAMEN

V návaznosti na to můžete začít s vysoušecím roztápním, které trvá 3 – 4 dny. První den roztopíte krbová kamna se tvrdinou náplně topeniště (cca 1 kg) ze suchého dřeva (obr. 1). Nechte dřevo vyhořet a krbová kamna potom opět ochladit. Další den roztopíte krbová kamna s polovinnou náplní

topeniště (cca 2 kg) a nechte je pak znovu ochladit. Třetího dne můžete již nechat vyhořet plnou náplň topeniště (cca 4 kg, obr. 4) a krbová kamna poté opět nechte ochladit. Vysoušecí roztápní je tím ukončeno.

### TOPIVO

Ke spalování v krbových kamnech se mohou používat všechny druhy dřeva a dřevěných briket. Používejte jen suché dřevo se zbytkovou vlhkostí 15–20 %. Palivové dřevo na prvních dnech doporučujeme již předchozího dne uložit v místnosti při pokojové teplotě, aby se ohřálo a vyschnul jeho povrch. Používejte palivové dřevo o průměru 4 – 10 cm. Doporučená délka je 25–30 cm, při topení v pevných troubach podle hloubky topeniště. Kulaté kusy dřeva vždy naštepejte.

**Topeniště není určeno ke spalování smetí a odpadků. Nepoužívejte žádná tekutá paliva, a to ani při zapalování!**

### MNOŽSTVÍ DŘEVA

Maximální množství dřeva spalované v topeništi závisí na způsobu topení cca 1 kg na 100 kg hmotnosti krbových kamen. Můžete tedy například v krbových kamnech o hmotnosti 1300 kg spalovat v závislosti na způsobu topení

nejvýše 13 kg dřeva. Maximální množství dřeva a požadované množství doporučené pro každý model najdete v tabulce na konci tohoto návodu k obsluze. Pokud jste si pořídili speciální model, držte se výše uvedeného doporučení.

## Denní topení







### KONTROLA ROSTU A POPELNÍKU

Před zapálením ohně se přesvědčte, že je roztápní a popelník není plný. Při vyprázdňování popelníku otevřete dvířka popelníku, opatrně vyndejte popelník ven a odstraňte z něj víko. Po vyprázdňování dejte pozor, aby se popelník vrátil správně na své místo. Během topení popelník nevyjímejte. S popelem manipulujte z bezpečnostních důvodů pouze ve vychlazeném stavu. Ekologický dřevný popel se může používat ke hnojení zahradních rostlin.

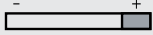
### DOSTATEK SPALOVACÍHO VZDUCHU

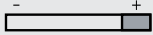
Otevřete škrtkovou klapku (je-li ve výbavě) a zajistěte dostatečný primární vzduch. Přesvědčte se, že jsou primární vzduchové kanály volné a že se před nimi nenacházejí žádné překážky omezující proudění vzduchu (například sněh nebo listy, pokud se spalovací vzduch proudí přímo zven-

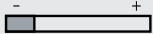
## Polohy regulátoru pro p ívod primárního vzduch, plochý rošt Tulikivi

Fáze spalování	Poloha regulátoru vzduchu (regulátor je umístěn na dví kách popelníku)	Poloha regulátoru vzduchu na dví kách topeništ
Fáze zapálení	 Otev eno	Otev eno 
Fáze spalování	 Otev eno	Otev eno 
Fáze žhnutí	 Zpola otev eno	Zav eno 
Vyhasnutí	 Zav eno	Zav eno 

ku). V p ípad pot eby vypn te odtah a strojní v trání. Ne-ní-li spalovací vzduch p ívád n p ímo zvenku, jsou p ívodní vzduchové otvory topeništ umíst né pod klapkou popelníku.

Polohy regulátoru pro p ívod vzduchu jsou znázorn né výše na **obrázcích 2 a 3**.

### DOSTATE NÝ TAH

P ed zatopením v krbových kamnech vždy vyzkoušejte, jestli je tah dosta uující. Zma kejte p ítom kus papíru do kulí ky. Položte papír na rošt, zapalte ho a zav ete dví ka topeništ (**obr. 5**). Pokud plamen ho í jasn a svisle, je tah dostate ný. U model T je možné vylepšit tah tím, že b hem zapálení otev ete p epoušt cí klapku. P í špatném tahu m žete uvést vzduch v komin do pohybu tak, že pomocí vysouše e vlas nebo páje ky naženete horký vzduch do isticiho otvoru nebo v n m spálíte trochu papíru. U topeništ vybavených ví ivou komorou jsou istící otvory (3 ks) umíst né za popelníkem. U model s plochým roštem jsou istící otvory umíst né po stranách, resp. vep edu na topeništi.

### ZAPÁLENÍ

Krbová kamna zapalujte s použitím zapalovací nálože, jejíž velikost by m la dosahovat zhruba 10 % celkového spalovaného množství d eva. Úkolem zapalovací nálože je zah át topeništ p ed naložením vlastního palivového d eva. Díky zah átí topeništ pomocí malé a rychle ho ící zapalovací nálože se dosahuje ístého spalování b hem vlastního topení. Pro zapalovací nálož použijte suché palivové d evo naštípané na tenké t ísky (pr m r 1 – 3 cm). Zapalovací nálož zapalte tak, že na rošt položíte zapalovací materiál (pevný podpalova , b ezová k ra, novinový papír) a na n j naložíte tenké t ísky z palivového d eva. (Viz **obr. 6**.) Když se zapalovací nálož po ádn rozho í, nastavte regulátor vzduchu do polohy pro fázi spalování.

### P IKLÁDÁNÍ D EVA

Palivové d evo p íkládejte až poté, co p edchozí nálož vyho ítém ke žhnutí a jsou vid t jen malé, ale z etelné plameny. Polena pokládejte na rošt vždy nap í , aby se nenacházela p ímo p ed dví ky topeništ . Topeništ nepl te nad výšku vymezenou v panelech p ívodu vzduchu vzduchovou št rbinou (modely s ví ivou komorou Tulikivi, **obr. 7**). P í normálním topení se doporu uje trojí až ty násobné p íkládá-



ní. B hem používání musí být dví ka topeništ zav ená, aby bylo zaru eno ísté spalování.

### UKON ENÍ TOPENÍ

Když vyho í poslední nálož až do žhnutí, nastavte regulátor vzduchu do polohy fáze žhnutí a shr te žhavé topivo na roštu na okraji topeništ do kompaktní vrstvy (**obr. 8**). Žhavé topivo n kolikrát prohrábn te, dokud úpln nevyho í. Zav ete pak regulátor vzduchu (poloha -) a nakonec také škrťací klapku (je-li ve výbav ).

**Pamatujte! Oxid uhelnatý je jedovatý plyn bez zápachu, chuti a barvy, bu te proto opatrní!**

B hem topení a ješt dlouho potom mohou být ur íté ásti krbových kamen, nap . rukojeti, rámy dví ek a vnit ní ásti topeništ , horké. Vzhledem ke sko epinové konstrukci je vn jší plocha krbových kamen nejvíce zah átá teprve po p í hodin až dvou hodinách od spálení poslední nálože d eva. Aby nedošlo k p eh átí, dodržujte pokyny v tomto návodu k obsluze. Na krbová kamna, jejich pláš nebo do jejich bezprost ední blízkosti neodkládejte žádné p edm ty z ho lavého materiálu.



**TIPY PRO KOMBINOVANÁ KRBOVÁ KAMNA S PEČÍ TROUBOU**  
Kombinace krbových kamen a pečí trouby dodávané do Německa, USA a Kanady jsou vybavené otevírací klapkou. Během provozu krbových kamen musí být klapka v poloze I, při topení v pečí troubě musí být v poloze II. Viz ilustrace na straně 14 (o otevírací klapce).

Krbová část se vytápí jako normální krb. Při topení v pečí troubě se primární vzduch ovládá vzduchovými otvory ve dvířkách pečí trouby. Zbývající žhavé topivo se posouvá otvorem v zadní části spalovacího prostoru na rošt krbové části, kde vyhoří. Pro dosažení rovnoměrné teploty pečí trouby se doporučuje vytápět v peči chodí den asi hodinu krbovou částí. Tímto způsobem se pečí trouba zahřeje rychleji a rovnoměrněji.

#### **TIPY PRO PEČÍ TROUBY (MODEL Y LU)**

U pečí trouby se během zapalování a topení nechávají vzduchové ovládací otvory v klapce pečí trouby a klapce popelníku otevřené. Během fáze žhavení se vzduchové ovládací otvory nechávají otevřené naplno. Na konci se žhavé topivo posune otvorem v zadní části spalovacího otvoru na žhavicí rošt, kde vyhoří a dál přitom vydává teplo. V



této fázi se vzduchové ovládací otvory dvířek pečí trouby udržuje zavěšené a primární vzduch potrubný pro vyhoření žhavého topiva se ovládá vzduchovými otvory ve dvířkách popelníku.

### **údržba a péče**

#### **PŘED ZATOPENÍM**

Před každým zatopením očištěte rošt a u krbových kamen s vířivou komorou navíc také podložku roštu a zapalovací trysky umístěné mezi stěnovými deskami a podložkou roštu od popela a nečistot. Zkontrolujte, jestli popelník není plný, a vyprázdněte ho dříve, než množství popela v popelníku přesáhne spodní okraj značky. Při vyprázdňování musíte očistit spodní část popelníku od nahromaděného volného popela. S popelem manipulujte z bezpečnostních důvodů pouze ve vychlazeném stavu.

#### **VYMETÁNÍ KOMÍNA A ÚSTŘEŽNÍ PŘI ŽHAVĚNÍ**

Krbová kamna musíte pravidelně jednou ročně vymést. Při vymetání komína musíte vždy dodržovat národní, regionální a místní předpisy. Při otevírání ovládacích otvorů buďte opatrní, abyste nepoškodili jejich těsnění. Po vymetání komína



se přesvědčte, že se zátky ovládacích otvorů a popelníku nacházejí správně na svých místech. Zavěste dvířka popelníku. U krbových kamen s vířivou komorou vyndejte jednu za druhou ovládací vzduchové panely a odstraňte popel nahromaděný mezi podložkou roštu a stěnami krbových kamen. Krbová kamna čistěte pouze v ochlazeném stavu. Komínka můžete také požádat, aby při vymetání komína vyčistil i krbová kamna.

#### **ÚSTŘEŽNÍ MASTKOVÝCH PLOCH**

Pečí troubu čistěte pouze ve vychlazeném stavu. Při pravidelném ústřežní musíte vyčistit pečí troubu roztokem jemného saponátu na nádobí ve vodě. Skvrny můžete odstranit saponátem na nádobí. Nechte prostědek chvíli působit a pak pečlivě otřete a vysušte kamenné plochy. Odolné mastné skvrny a dehet můžete odstranit ovládacím prostředkem na mastek přiloženým ke krbovým kamnům. Postupujte podle návodu k použití na obalu. Nejedolnější skvrny a malé škrábance v povrchu můžete odstranit brusnou houbou dodávanou s krbovými kamny. Brusná houba pomáhá také při odstranění menších rýh. Opatrně vybruste kamenné plochy. Stopy po broušení eliminujte tak, že kámen vybrusíte až k nejbližším spárám.





Po broušení olistte mastkový povrch vlažnou vodou od prachu a popeliv vysušte.

#### **IŠTĚNÍ SKLA A RÁMU DVEŘEK**

Dveřka krbových kamen Tulikivi jsou zkonstruována tak, aby tah vzduchu zevnitř čistil sklo a zachovával jeho průhlednost. Saze, které na skle eventuálně zstanou usazené, musíte okamžitě odstranit, jakmile krbová kamna vychladnou. Popel je ekologickým a neustále dostupným čistícím prostředkem. Zanořte navlhčený kus papíru do trochy jemného popela a vydrhněte s ním zašlehané sklo. Následně vylistte sklo vlhkou papírovou utěrkou a popeliv ho vysušte (obr. 9). Rám dveřek můžete vylistit čistícím prostředkem na masť dodávaným s krbovými kamny. Nepoužívejte čistící prostředky obsahující rozpouštědla.

**Výrobce neručí za žádné změny nebo úpravy na konstrukci krbových kamen provedené bez jeho oprávnění a souhlasu. Je přípustné používat jen doplňkové a náhradní díly schválené výrobcem a odborně namontované.**

#### **Opatření při nesprávném fungování**

Pokud krbová kamna netáhnou nebo během topení vycházejí kouř:

- Zkontrolujte, jestli jsou škrtkové klapky (je-li ve výbavě) a regulátor vzduchu otevřené.
- Zkontrolujte, jestli je zaručen volný přístup primárního vzduchu.
- Vypněte odtah a strojní větrání.
- Otevřete venkovní dveře nebo okno.
- Obráťte se na odborný obchod Tulikivi.

Pokud v komíně chytne saze:

- Zavěťte regulátor vzduchu krbu.
- Nechte dveřka krbových kamen zavěšená.
- Bezpodmínečně se obraťte na místní požární dozor.
- Oheň se nesmí hasit vodou.
- Po vznícení sazí musí před čistěním zatopením pěkontrolovat krbová kamna i s komínem kominik.



## Polohy regulátora pre primárny vzduch, vírivá komora Tulikivi

Fáza spa ovania	Poloha pá ky regulátora vzduchu (umiestnené na dverkách popolníka)	
Fáza zapálenia		Poloha I
Fáza spa ovania		Poloha +
Fáza dohorenia		Poloha I
Vyhasnutie		Poloha -

Pri montáži, používaní, istení s oh adom na použité pali-vo musíte vždy dodržiava národné, regionálne a miestne predpisy.

Pri používaní mastencových pecí bu te opatrní. Škrtiaca klapka (ak je vo výbave) a prívod vzduchu sa nesmú príliš skoro uzatvára , pretože by vznikal nebezpe ný plyn oxid uho natý.

## Uvedenie do prevádzky

### VYSUŠENIE PECE

Po montáži nechajte Vašu pec Tulikivi vyschnú 3 – 4 dni pri izbovej teplote (+20 °C), pri otvorených dverkách ohniska a popolníka a v prípade, že je vo výbave aj škrtiaca klapka, otvorte aj tú.

### PRVÉ KÚRENIE

Po vysušení pece môžete za a s vysušovacím rozkurovaním, ktoré trvá 3-4 dni. Prvý de zakúrte v mastencovej peci so štvrtinou náplne ohniska (cca 1 kg) zo suchého dreva (obr.1). Nechajte drevo vyhoriť a pec potom znovu ochladi. Ďalší de zakúrte v mastencovej peci s polovinou

dávkou paliva (cca 2 kg) a nechajte ju potom znovu ochladi. Tretí de môžete už necha vyhoriť plnú dávkou paliva v ohnisku (cca 4 kg, obr. 4) a pec potom znovu opä nechajte ochladi. Vysušovacie kúrenie je týmto ukon ené.

### PALIVO

Pre kúrenie v mastencovej peci Tulikivi sa môžu použiť všetky druhy dreva a drevených brieket. Používajte len suché drevo s vlhkosťou 15-20%. Palivové drevo pre nasledujúci de odporú ame už predchádzajúci de uložiť do miestnosti s izbovou teplotou, aby sa ohrialo a jeho povrch vyschol. Používajte palivové drevo s priemerom 4-10cm. Doporu ená d ťka je 25-30cm a pri kúrení v rúre na pe enie, pod a d ťky ohniska. Gu até kusy dreva vždy naštiepajte.

**Pece nie sú ur ené pre spa ovanie smetí a odpadkov. Nepoužívajte žiadne tekuté palivá a to ani pri zakurovaní.**

### MNOŽSTVO DREVA

Maximálne množstvo dreva spa ovaného v Tulikivi peci závisí od veľkosti pece (cca 1 kg na 100 kg hmotnosti pece) a spôsobu kúrenia. Napríklad v peci vážiacej 1300kg môžete spa ovať maximálne 13kg dreva. Maximálne množstvo

dreva a množstvo na 1 priloženie nájdete pre každý model v tabu ke na konci tohto návodu na použitie. Ak máte špeciálny model, neuvedený v tabu ke držte sa hore uvedeného návodu.

## Denné kúrenie







### KONTROLA ROSTU A POPOLNÍKA

Pred zapálením oh a sa presved te, že je rošt istý a popolník nie je plný. Pri vyprázd ovaní popolníka otvorte dverka na popolníku a opatrne vyberte popolník von. Po vyp rázdnení dávajte pozor, aby sa popolník vrátil správne na svoje miesto. Po as kúrenia popolník nevyberajte. S popolom manipulujte kvôli bezpeč nostným dôvodom vždy len vo vychladnutom stave.

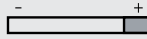
### DOSTATOK SPA OVACIEHO VZDUCHU

Otvorte škrtiacu klapku (ak je vo výbave) a zaistite dostato ný prívod spa ovacieho vzduchu. Presved te sa, že sú prívodné vzduchové kanály vo né a že sa pred nimi nenachádzajú žiadne predmety, ktoré by bránili prístupu spa ovacieho vzduchu (napr. sneh, alebo lístie pokia je k peci privedený externý prívod vzduchu). V prípade potreby

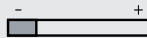
## Polohy regulátora pre prívod primárneho vzduchu, plochý rošt Tulikivi

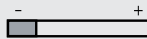
Fáza spa ovania	Poloha regulátora vzduchu (regulátor je umiestnený na dverkách popolníka)	Poloha regulátora vzduchu na dverkách ohniska.
Fáza zapálenia	 Otvorené	Otvorené 
Fáza spa ovania	 Otvorené	Otvorené 
Fáza dohorenia	 Napol otvorené	Zatvorené 
Vyhasnutie	 Zatvorené	Zatvorené 



vypnite digestor, alebo strojné vetranie. Pokiaľ nie je k peci privedený externý prívod vzduchu, prívodné vzduchové kanály sa nachádzajú pod klapkou popolníka. Polohy regulátora pre prívod vzduchu sú znázornené na **obrázku 2 a 3**.

### DOSTATOČNÝ ODHVAT

Ak ste mastencovú pec dlho nepoužívali, vyskúšajte, či je odhad dostatočný. Pokryte kus papiera, položte ho na rošt, zapáľte ho a zatvorte dverka na ohnisku (**obr. 5**). Ak horí plameň dostatočne jasne a zvisle, odhad je dostatočný. Pri T modeloch sa dá odhad ešte zlepšiť otvorením prepúšťacej klapky. Pri zlomu ľahko môžete uviesť vzduch v komíne do pohybu, tak, že zapálite kus papiera v istiacom otvore v peci, alebo na komíne, alebo pomocou fěny zohrejete vzduch v komíne, čím sa dostane do pohybu. Pri niektorých modeloch sú istiace otvory na peci umiestnené na bokoch pece u iných sú vo vnútri popolníka.

### ZAPÁLENIE

Mastencovú pec zapáľte s rozkurovacou dávkou dreva, ktorá by mala byť zhruba 10% z celkového množstva dreva určeného na kúrenie v danej peci. Úlohou rozkurovacej dávky je zahriať ohnisko, pred naložením palivového dreva. Vďaka

zahriatiu ohniska pomocou rozkurovacej dávky sa dosiahne isté horenie počas hlavného kúrenia. Na rozkurovaciu dávku používajte suché palivové drevo naštiepané na triesky (priemer 1-3cm). Rozkurovaciu dávku dreva zapáľte tak, že na rošt položíte zápalový materiál (pevný zápalový materiál, papier) a na vrch naložíte tenké triesky z palivového dreva. (**obr. 6**). Keď sa rozkurovací materiál rozhorí, nastavte regulátor vzduchu do fázy spa ovania.

### PRIKLADANIE

Palivové drevo prikladajte až po tom, čo predchádzajúca dávka dreva zhorí až po uhlíky. Polená klapka vždy naprieč roštu, aby sa nenachádzali priamo pred dverkami do ohniska. Ohnisko naplníte maximálne po štrbinu pre prívod vzduchu do ohniska (**obr. 7**). Pri normálnom kúrení priložte odporúčané množstvo dreva na 3 až 4 krát. Po použití musia byť dverka do ohniska uzatvorené, aby bolo zaručené isté spa ovanie.

### UKONČENIE KÚRENIA

Keď zhorí posledná dávka dreva až po uhlíky, nastavte regulátor vzduchu do polohy fázy dohorenia a zhrňte uhlíky do stredu roštu pod a (**obr. 8**). Uhlíky niekedy kokráť prehrabnite

pokiaľ úplne nezhoria. Zavrite potom regulátor vzduchu (poloha -) a napokon aj škrtiacu klapku ak je vo výbave.

**Pozor! Kyslík uhoľnatý je jedovatý plyn bez farby, chuti a zápachu, preto buďte opatrní.**

Po skončení horenia a ešte dlho potom môžu byť určené časti mastencovej pece horúce napríklad rúra na dverách, rám dveriek, alebo vnútorné časti ohniska. Vzhľadom na konštrukciu pece je vonkajšia plocha pece zahriata na najvyššiu teplotu najskôr po pol hodine až dvoch hodinách po zhorení poslednej dávky dreva. Aby nedošlo k prehriatiu pece, dodržujte pokyny v tomto návode na obsluhu. Na mastencovú pec a jej súčasti neklaďte nikdy horľavé predmety.

### TYPY PRE MASTENCOVÉ PECE S RÚROU NA PEČENIE

Rúra na pečenie sa vyhrieva ako normálna pec. Pri kúrení v rúre na pečenie sa primárny vzduch privádza otvormi vzduchu na dverkách rúry na pečenie. Po dohorení sa uhlíky a popol zmätú cez otvor v zadnej časti rúry na pečenie do spodného ohniska, kde môžu dohoreť. Pre dosiahnutie rovnomernej teploty pri pečení sa odporúča kúriť predtým aspoň



hodinu v hlavnom ohnisku pece. Týmto spôsobom sa rúra na peenie zohreje rýchlejšie a rovnomernejšie.

#### TYPY PRE PEENIE V SPORÁKOKH

V rúre na peenie sa počas zapalovania a kúrenia sa privody vzduchu na klapke rúry na peenia a klapke popolníka nechávajú otvorené. Pri dohorievaní sa vzduchové privodné otvory nechávajú otvorené napol. Pred peením sa žeravé uhličky a popol posunú cez otvor v zadnej časti rúry na peenie na rošt, kde dohoria a ešte ďalej vydávajú teplo. V tejto fáze sa vzduch na dvierkach rúry na peenie uzavrie a primárny vzduch na vyhorenie zvyšného paliva je privádzaný cez otvory na dvierkach popolníka.

### istenie a údržba

#### PRED HORENÍM

Pred každým horením vyistíte rošt a celé ohnisko od popola. V peciach s vírivou komorou, taktiež vyistíte od popola rošt a priechody vzduchu umiestnené medzi stenami ohniska a roštom, ktoré privádzajú vzduch pre horenie. Skontrolujte, či nie je plný popolník, ktorého obsah môže byť maximálne polovica na jeho spodnom okraji. Pri vyprázdňovaní popolníka



je dobré, ak sa vyistí od popola aj časť pece, kde je popolník umiestnený. Pre vašu bezpečnosť pracujte s popolníkom až po jeho vychladnutí.

#### ISTENIE OHNISKA

Vašu masťencovú pec by ste mali vyistiť pravidelne najmenej raz za rok. Musíte vždy dodržať národné, regionálne a miestne pravidlá istenia pece a komína. Opatrne otvorte istiace otvory tak, aby ste nepoškodili tesnenie. Po vyistení sa uistite, že istiace otvory sú riadne zavreté a popolník je na svojom mieste. Napokon uzavrite obslužné dvierka.

Ak máte pec s vírivou komorou, tiež by ste mali vyistiť všetok zatúlaný popol spoza ochranných panelov v ohnisku a medzi mriežkou a pecou. Pec musí byť po vyistení studená.

#### ISTENIE MASTENCOVÝCH POVRCHOV

Vašu pec istíte len keď je studená. Pri pravidelnom istení najskôr utrite povrch pece vlažnou vodou so saponátom na riad. Nechajte tekutinu chvíľku pôsobiť, potom ju zmyte a povrch utrite do sucha mäkkou handrou. Veľké masťené škvrny sa dajú s dodaným istiacim prostriedkom na



masťenec bez problémov vyistíte. Dodržujte informácie na priloženom návode. Väčšina škvrn a malých škrabancov sú istiteľné s brúsnou špongiou dodanou s pecou. Pri šmirgovaní buďte opatrní.

Stopám po šmirgovaní sa dá vyhnúť tým, že budete šmirgovať celý blok kameňa a od jednej fugy po druhú. Po šmirgovaní umyte povrch vlažnou vodou a opatrne vysušte.

#### ISTENIE SKLA A RÁMU DVIEROK

Dvere Tulikivi pecí boli navrhnuté tak, že prúd vzduchu uchová dvere z vnútra istými. Ak sa na sklo usadí sadza, oistíte ju hne po vychladnutí pece. Popol je ekologický istiteľný, ktorý je vždy po ruke. Pozbierajte trošku popola z popolníka s navlhčenou handričkou a z hŕky trite oblasť na skle zneistenú sadzou. Potom zotrite sklo mokrou handrou a opatrne vysušte (obr. 9). Na istenie rámu dverí môžete použiť masťencový istiteľ, ktorý vám bol dodaný s pecou. Nikdy nepoužívajte rozpúšťacie prípravky na istenie.

**Výrobca neprijíma reklamácie za nepovolené zmeny, alebo dostavby urobené na konštrukcii peci.**